



# GW2AN-18X / 9X 器件 封装与管脚手册

UG973-1.1, 2021-07-16

版权所有©2021 广东高云半导体科技股份有限公司

**GOWIN**高云、Gowin、小蜜蜂、LittleBee、高云均为广东高云半导体科技股份有限公司注册商标，本手册中提到的其他任何商标，其所有权利属其所有者所有。未经本公司书面许可，任何单位和个人都不得擅自摘抄、复制、翻译本档内容的部分或全部，并不得以任何形式传播。

## 免责声明

本文档并未授予任何知识产权的许可，并未以明示或暗示，或以禁止发言或其它方式授予任何知识产权许可。除高云半导体在其产品的销售条款和条件中声明的责任之外，高云半导体概不承担任何法律或非法律责任。高云半导体对高云半导体产品的销售和 / 或使用不作任何明示或暗示的担保，包括对产品的特定用途适用性、适销性或对任何专利权、版权或其它知识产权的侵权责任等，均不作担保。高云半导体对文档中包含的文字、图片及其它内容的准确性和完整性不承担任何法律或非法律责任，高云半导体保留修改文档中任何内容的权利，恕不另行通知。高云半导体不承诺对这些文档进行适时的更新。

## 版本信息

日期	版本	说明
2021/02/24	1.0	初始版本，支持 GW2AN-18X 器件。
2021/07/16	1.1	新增 GW2AN-9X 器件，支持 UG400、UG484 封装。

# 目录

目录.....	i
图目录.....	iii
表目录.....	v
<b>1 关于本手册.....</b>	<b>1</b>
1.1 手册内容.....	1
1.2 相关文档.....	1
1.3 术语、缩略语.....	1
1.4 技术支持与反馈.....	2
<b>2 概述.....</b>	<b>3</b>
2.1 无铅封装.....	3
2.2 封装和最大用户 I/O 信息、LVDS 对数.....	3
2.3 电源管脚.....	4
2.4 管脚数目.....	5
2.4.1 GW2AN-18X 器件管脚数目.....	5
2.4.2 GW2AN-9X 器件管脚数目.....	8
2.5 I/O BANK 说明.....	10
<b>3 管脚分布示意图.....</b>	<b>11</b>
3.1 GW2AN-18X 器件管脚分布示意图.....	12
3.1.1 UG484 UV 版本管脚分布示意图.....	12
3.1.1 UG484 LV 版本管脚分布示意图.....	13
3.1.2 UG484 EV 版本管脚分布示意图.....	14
3.1.3 UG400 UV 版本管脚分布示意图.....	15
3.1.4 UG400 LV 版本管脚分布示意图.....	16
3.1.5 UG400 EV 版本管脚分布示意图.....	17
3.1.6 UG256 UV 版本管脚分布示意图.....	18
3.1.7 UG256 LV 版本管脚分布示意图.....	19
3.1.8 UG256 EV 版本管脚分布示意图.....	20
3.1.9 PG256 UV 版本管脚分布示意图.....	21
3.1.10 PG256 LV 版本管脚分布示意图.....	22
3.1.11 PG256 EV 版本管脚分布示意图.....	23
3.1.12 UG332 UV 版本管脚分布示意图.....	24
3.1.13 UG332 LV 版本管脚分布示意图.....	25
3.1.14 UG332 EV 版本管脚分布示意图.....	26
3.1.15 UG324 UV 版本管脚分布示意图.....	27
3.1.16 UG324 LV 版本管脚分布示意图.....	28
3.1.17 UG324 EV 版本管脚分布示意图.....	29

3.1.18 PG484 UV 版本管脚分布示意图 .....	30
3.1.19 PG484 LV 版本管脚分布示意图 .....	31
3.1.20 PG484 EV 版本管脚分布示意图 .....	32
3.2 GW2AN-9X 器件管脚分布示意图 .....	33
3.2.1 UG400 UV 版本管脚分布示意图 .....	33
3.2.2 UG400 LV 版本管脚分布示意图 .....	34
3.2.3 UG400 EV 版本管脚分布示意图 .....	35
3.2.4 UG484 UV 版本管脚分布示意图 .....	36
3.2.5 UG484 LV 版本管脚分布示意图 .....	37
3.2.6 UG484 EV 版本管脚分布示意图 .....	38
<b>4 封装尺寸 .....</b>	<b>39</b>
4.1 封装尺寸 UG256 (14mm x 14mm) .....	40
4.2 封装尺寸 UG324 (15mm x 15mm) .....	41
4.3 封装尺寸 UG332 (17mm x 17mm) .....	42
4.4 封装尺寸 UG400(17mm x 17mm) .....	43
4.5 封装尺寸 UG484(19mm x 19mm) .....	44
4.6 封装尺寸 PG256 (17mm x 17mm) .....	45
4.7 封装尺寸 PG484 (23mm x 23mm) .....	46

# 图目录

图 2-1 I/O Bank 分布示意图 .....	10
图 3-1 GW2AN-18X 器件 UG484 UV 版本封装管脚分布示意图 .....	12
图 3-2 GW2AN-18X 器件 UG484 LV 版本封装管脚分布示意图 .....	13
图 3-3 GW2AN-18X 器件 UG484 EV 版本封装管脚分布示意图 .....	14
图 3-4 GW2AN-18X 器件 UG400 UV 版本封装管脚分布示意图 .....	15
图 3-5 GW2AN-18X 器件 UG400 LV 版本封装管脚分布示意图 .....	16
图 3-6 GW2AN-18X 器件 UG400 EV 版本封装管脚分布示意图 .....	17
图 3-7 GW2AN-18X 器件 UG256 UV 版本封装管脚分布示意图 .....	18
图 3-8 GW2AN-18X 器件 UG256 LV 版本封装管脚分布示意图 .....	19
图 3-9 GW2AN-18X 器件 UG256 EV 版本封装管脚分布示意图 .....	20
图 3-10 GW2AN-18X 器件 PG256 UV 版本封装管脚分布示意图 .....	21
图 3-11 GW2AN-18X 器件 PG256 LV 版本封装管脚分布示意图 .....	22
图 3-12 GW2AN-18X 器件 PG256 EV 版本封装管脚分布示意图 .....	23
图 3-13 GW2AN-18X 器件 UG332 UV 版本封装管脚分布示意图 .....	24
图 3-14 GW2AN-18X 器件 UG332 LV 版本封装管脚分布示意图 .....	25
图 3-15 GW2AN-18X 器件 UG332 EV 版本封装管脚分布示意图 .....	26
图 3-16 GW2AN-18X 器件 UG324 UV 版本封装管脚分布示意图 .....	27
图 3-17 GW2AN-18X 器件 UG324 LV 版本封装管脚分布示意图 .....	28
图 3-18 GW2AN-18X 器件 UG324 EV 版本封装管脚分布示意图 .....	29
图 3-19 GW2AN-18X 器件 PG484 UV 版本封装管脚分布示意图 .....	30
图 3-20 GW2AN-18X 器件 PG484 LV 版本封装管脚分布示意图 .....	31
图 3-21 GW2AN-18X 器件 PG484 EV 版本封装管脚分布示意图 .....	32
图 3-22 GW2AN-9X 器件 UG400 UV 版本封装管脚分布示意图 .....	33
图 3-23 GW2AN-9X 器件 UG400 LV 版本封装管脚分布示意图 .....	34
图 3-24 GW2AN-9X 器件 UG400 EV 版本封装管脚分布示意图 .....	35
图 3-25 GW2AN-9X 器件 UG484 UV 版本封装管脚分布示意图 .....	36
图 3-26 GW2AN-9X 器件 UG484 LV 版本封装管脚分布示意图 .....	37
图 3-27 GW2AN-9X 器件 UG484 EV 版本封装管脚分布示意图 .....	38
图 4-1 封装尺寸 UG256 .....	40

---

图 4-2 封装尺寸 UG324.....	41
图 4-3 封装尺寸 UG332.....	42
图 4-4 封装尺寸 UG400.....	43
图 4-5 封装尺寸 UG484.....	44
图 4-6 封装尺寸 PG256.....	45
图 4-7 封装尺寸 PG484.....	46

# 表目录

表 1-1 术语、缩略语.....	1
表 2-1 封装和最大用户 I/O 信息、LVDS 对数 .....	3
表 2-2 GW2AN 电源管脚.....	4
表 2-3 GW2AN-18X 器件管脚数目列表.....	5
表 2-4 GW2AN-9X 器件管脚数目列表.....	8
表 3-1 GW2AN-18X 器件 UG484 UV 版本其它管脚 .....	12
表 3-2 GW2AN-18X 器件 UG484 LV 版本其它管脚 .....	13
表 3-3 GW2AN-18X 器件 UG484 EV 版本其它管脚.....	14
表 3-4 GW2AN-18X 器件 UG400 UV 版本其它管脚 .....	15
表 3-5 GW2AN-18X 器件 UG400 LV 版本其它管脚 .....	16
表 3-6 GW2AN-18X 器件 UG400 EV 版本其它管脚.....	17
表 3-7 GW2AN-18X 器件 UG256 UV 版本其它管脚 .....	18
表 3-8 GW2AN-18X 器件 UG256 LV 版本其它管脚 .....	19
表 3-9 GW2AN-18X 器件 UG256 EV 版本其它管脚.....	20
表 3-10 GW2AN-18X 器件 PG256 UV 版本其它管脚.....	21
表 3-11 GW2AN-18X 器件 PG256 LV 版本其它管脚.....	22
表 3-12 GW2AN-18X 器件 PG256 EV 版本其它管脚.....	23
表 3-13 GW2AN-18X 器件 UG332 UV 版本其它管脚 .....	24
表 3-14 GW2AN-18X 器件 UG332 LV 版本其它管脚 .....	25
表 3-15 GW2AN-18X 器件 UG332 EV 版本其它管脚.....	26
表 3-16 GW2AN-18X 器件 UG324 UV 版本其它管脚 .....	27
表 3-17 GW2AN-18X 器件 UG324 LV 版本其它管脚 .....	28
表 3-18 GW2AN-18X 器件 UG324 EV 版本其它管脚.....	29
表 3-19 GW2AN-18X 器件 PG484UV 版本其它管脚.....	30
表 3-20 GW2AN-18X 器件 PG484 LV 版本其它管脚 .....	31
表 3-21 GW2AN-18X 器件 PG484 EV 版本其它管脚.....	32
表 3-22 GW2AN-9X 器件 UG400 UV 版本其它管脚 .....	33
表 3-23 GW2AN-9X 器件 UG400 LV 版本其它管脚 .....	34
表 3-24 GW2AN-9X 器件 UG400 EV 版本其它管脚.....	35



---

表 3-25 GW2AN-9X 器件 UG484 UV 版本其它管脚 .....	36
表 3-26 GW2AN-9X 器件 UG484 LV 版本其它管脚 .....	37
表 3-27 GW2AN-9X 器件 UG484 EV 版本其它管脚.....	38

# 1 关于本手册

## 1.1 手册内容

GW2AN 系列 FPGA 产品封装与管脚手册主要包括高云半导体 GW2AN 系列 FPGA 产品的封装介绍、管脚定义说明、管脚数目列表、管脚分布示意图以及封装尺寸图。

## 1.2 相关文档

通过登录高云半导体网站 [www.gowinsemi.com.cn](http://www.gowinsemi.com.cn) 可以下载、查看以下相关文档：

1. [DS971, GW2AN 系列 FPGA 产品数据手册](#)
2. [UG972, GW2AN-18X 器件 Pinout 手册](#)
3. [UG978, GW2AN-9X 器件 Pinout 手册](#)
4. [UG290, Gowin FPGA 产品编程配置手册](#)

## 1.3 术语、缩略语

表 1-1 中列出了本手册中出现的相关术语、缩略语及相关释义。

表 1-1 术语、缩略语

术语、缩略语	全称	含义
FPGA	Field Programmable Gate Array	现场可编程门阵列
LVDS	Low-Voltage Differential Signaling	低电压差分信号
UG	UBGA	UBGA 封装
PG	PBGA	PBGA 封装

## 1.4 技术支持与反馈

高云半导体提供全方位技术支持，在使用过程中如有任何疑问或建议，可直接与公司联系：

网址：[www.gowinsemi.com.cn](http://www.gowinsemi.com.cn)

E-mail：[support@gowinsemi.com](mailto:support@gowinsemi.com)

Tel: +86 755 8262 0391

# 2 概述

高云半导体 GW2AN 系列 FPGA 产品是高云半导体晨熙®(Arora®)家族第一代产品，内部资源丰富，封装 IO 数量丰富，使用方便灵活。

## 2.1 无铅封装

GW2AN 系列 FPGA 产品采用无铅工艺封装，绿色环保，符合欧盟的 RoHS 指令。GW2AN 系列 FPGA 产品物质成分信息符合 IPC-1752 标准文件。

## 2.2 封装和最大用户 I/O 信息、LVDS 对数

表 2-1 封装和最大用户 I/O 信息、LVDS 对数

封装	间距(mm)	尺寸(mm)	E-pad 尺寸(mm)	GW2AN-9X	GW2AN-18X
UG484	0.8	19 x 19	–	383 (96)	383 (96)
UG400	0.8	17 x 17	–	335 (95)	335 (95)
UG256	0.8	14 x 14	–	–	207 (86)
PG256	1.0	17 x 17	–	–	207 (86)
UG332	0.8	17 x 17	–	–	279 (82)
UG324	0.8	15 x 15	–	–	279 (74)
PG484	1.0	23 x 23	–	–	381 (96)

注！

- 本手册中 GW2AN 系列 FPGA 产品封装命名采用缩写的方式，详细信息请参考 1.3 术语、缩略语；
- JTAGSEL\_N 和 JTAG 管脚是互斥管脚，JTAGSEL\_N 引脚和 JTAG 下载的 4 个引脚（TCK、TDI、TDO、TMS）不可同时复用为 I/O，此表格的数据为 JTAG 下载的 4 个引脚复用为 I/O 时的情况；当 mode[2:0]=001 时，JTAGSEL\_N 管脚与 JTAG 配置的 4 个管脚（TCK、TMS、TDI、TDO）可以同时设置为 GPIO，此时最大用户 I/O 数加 1；

## 2.3 电源管脚

表 2-2 GW2AN 电源管脚

VCC	VCCO0	VCCO1	VCCO2
VCCO3	VCCO4	VCCO5	VCCO6
VCCO7	VCCO8	VCCX	VSS
NC			

## 2.4 管脚数目

### 2.4.1 GW2AN-18X 器件管脚数目

表 2-3 GW2AN-18X 器件管脚数目列表

管脚类型		GW2AN-18X																				
		UG48 <sub>4</sub> <sup>[1]</sup>	UG48 <sub>4</sub> <sup>[2]</sup>	UG48 <sub>4</sub> <sup>[3]</sup>	UG40 <sub>0</sub> <sup>[1]</sup>	UG40 <sub>0</sub> <sup>[2]</sup>	UG40 <sub>0</sub> <sup>[3]</sup>	UG25 <sub>6</sub> <sup>[1]</sup>	UG25 <sub>6</sub> <sup>[2]</sup>	UG25 <sub>6</sub> <sup>[3]</sup>	PG256 <sub>1</sub> <sup>[1]</sup>	PG256 <sub>2</sub> <sup>[2]</sup>	PG256 <sub>3</sub> <sup>[3]</sup>	UG33 <sub>2</sub> <sup>[1]</sup>	UG33 <sub>2</sub> <sup>[2]</sup>	UG33 <sub>2</sub> <sup>[3]</sup>	UG32 <sub>4</sub> <sup>[1]</sup>	UG32 <sub>4</sub> <sup>[2]</sup>	UG32 <sub>4</sub> <sup>[3]</sup>	PG484 <sub>1</sub> <sup>[1]</sup>	PG484 <sub>2</sub> <sup>[2]</sup>	PG484 <sub>3</sub> <sup>[3]</sup>
I/O 单 端/差 分对 /LVDS <sup>[4]</sup>	BANK 0	48/24/ 12	48/24/ 12	48/24/ 12	44/22/ 12	44/22/ 12	44/22/ 12	26/13/ 11	26/13/ 11	26/13/ 11	26/13/ 11	26/13/ 11	26/13/ 11	36/18/ 11	36/18/ 11	36/18/ 11	36/18/ 11	36/18/ 11	36/18/ 11	46/23/ 12	46/23/ 12	46/23/ 12
	BANK 1	47/23/ 12	47/23/ 12	47/23/ 12	39/19/ 12	39/19/ 12	39/19/ 12	25/12/ 10	25/12/ 10	25/12/ 10	25/12/ 10	25/12/ 10	25/12/ 10	33/16/ 12	33/16/ 12	33/16/ 12	35/17/ 12	35/17/ 12	35/17/ 12	47/23/ 12	47/23/ 12	47/23/ 12
	BANK 2	48/24/ 12	48/24/ 12	48/24/ 12	40/20/ 12	40/20/ 12	40/20/ 12	24/12/ 12	24/12/ 12	24/12/ 12	24/12/ 12	24/12/ 12	24/12/ 12	32/16/ 8	32/16/ 8	32/16/ 8	32/16/ 7	32/16/ 7	32/16/ 7	48/24/ 12	48/24/ 12	48/24/ 12
	BANK 3	48/24/ 12	48/24/ 12	48/24/ 12	44/22/ 12	44/22/ 12	44/22/ 12	28/14/ 12	28/14/ 12	28/14/ 12	28/14/ 12	28/14/ 12	28/14/ 12	38/19/ 12	38/19/ 12	38/19/ 12	36/18/ 9	36/18/ 9	36/18/ 9	48/24/ 12	48/24/ 12	48/24/ 12
	BANK 4	48/24/ 12	48/24/ 12	48/24/ 12	42/21/ 12	42/21/ 12	42/21/ 12	26/13/ 12	26/13/ 12	26/13/ 12	26/13/ 12	26/13/ 12	26/13/ 12	36/18/ 10	36/18/ 10	36/18/ 10	36/18/ 7	36/18/ 7	36/18/ 7	48/24/ 12	48/24/ 12	48/24/ 12
	BANK 5	48/24/ 12	48/24/ 12	48/24/ 12	42/21/ 12	42/21/ 12	42/21/ 12	26/13/ 12	26/13/ 12	26/13/ 12	26/13/ 12	26/13/ 12	26/13/ 12	34/17/ 9	34/17/ 9	34/17/ 9	36/18/ 9	36/18/ 9	36/18/ 9	48/24/ 12	48/24/ 12	48/24/ 12
	BANK 6	36/18/ 9	36/18/ 9	36/18/ 9	28/14/ 9	28/14/ 9	28/14/ 9	16/8/6	16/8/6	16/8/6	16/8/6	16/8/6	16/8/6	24/12/ 9	24/12/ 9	24/12/ 9	24/12/ 6	24/12/ 6	24/12/ 6	36/18/ 9	36/18/ 9	36/18/ 9
	BANK 7	24/12/ 6	24/12/ 6	24/12/ 6	24/12/ 6	24/12/ 6	24/12/ 6	16/8/5	16/8/5	16/8/5	16/8/5	16/8/5	16/8/5	16/8/4	16/8/4	16/8/4	16/8/4	16/8/4	16/8/4	24/12/ 6	24/12/ 6	24/12/ 6
	BANK 8	36/18/ 9	36/18/ 9	36/18/ 9	32/16/ 8	32/16/ 8	32/16/ 8	20/10/ 6	20/10/ 6	20/10/ 6	20/10/ 6	20/10/ 6	20/10/ 6	30/15/ 7	30/15/ 7	30/15/ 7	28/14/ 9	28/14/ 9	28/14/ 9	36/18/ 9	36/18/ 9	36/18/ 9
	BANK 9	0/0/0	0/0/0	0/0/0	0/0/0	0/0/0	0/0/0	0/0/0	0/0/0	0/0/0	0/0/0	0/0/0	0/0/0	0/0/0	0/0/0	0/0/0	0/0/0	0/0/0	0/0/0	0/0/0	0/0/0	0/0/0
最大用户 I/O 总数 <sup>[5]</sup>	383	383	383	335	335	335	207	207	207	207	207	207	279	279	279	279	279	279	381	381	381	
差分对	191	191	191	167	167	167	103	103	103	103	103	103	139	139	139	139	139	139	190	190	190	
TrueLVDS 输 出	96	96	96	95	95	95	86	86	86	86	86	86	82	82	82	74	74	74	96	96	96	

管脚类型	GW2AN-18X																				
	UG48 4 <sup>[1]</sup>	UG48 4 <sup>[2]</sup>	UG48 4 <sup>[3]</sup>	UG40 0 <sup>[1]</sup>	UG40 0 <sup>[2]</sup>	UG40 0 <sup>[3]</sup>	UG25 6 <sup>[1]</sup>	UG25 6 <sup>[2]</sup>	UG25 6 <sup>[3]</sup>	PG256 1 <sup>[1]</sup>	PG256 2 <sup>[2]</sup>	PG256 3 <sup>[3]</sup>	UG33 2 <sup>[1]</sup>	UG33 2 <sup>[2]</sup>	UG33 2 <sup>[3]</sup>	UG32 4 <sup>[1]</sup>	UG32 4 <sup>[2]</sup>	UG32 4 <sup>[3]</sup>	PG484 1 <sup>[1]</sup>	PG484 2 <sup>[2]</sup>	PG484 3 <sup>[3]</sup>
VCC	0	12	12	0	10	10	8	8	8	8	8	8	8	8	8	10	10	10	12	12	12
VCCX	0	0	0	0	0	0	0	0	0	0	0	0	0	0	0	0	0	0	0	0	0
VCCO0	4	0	0	3	0	0	2	2	2	2	2	2	2	2	2	2	2	2	6	6	6
VCCO1	5	5	5	2	2	2	2	2	2	2	2	2	2	2	2	2	2	2	5	5	5
VCCO2	4	4	4	2	2	2	2	2	2	2	2	2	2	2	2	2	2	2	5	5	5
VCCO3	5	5	5	3	3	3	2	2	2	2	2	2	2	2	2	2	2	2	5	5	5
VCCO4	4	4	4	2	2	2	2	2	2	2	2	2	2	2	2	2	2	2	5	5	5
VCCO5	5	5	5	3	3	3	2	2	2	2	2	2	2	2	2	2	2	2	5	5	5
VCCO6	3	3	3	2	2	2	1	1	1	1	1	1	2	2	2	2	2	2	3	3	3
VCCO7	3	3	3	2	2	2	2	2	2	2	2	2	1	1	1	2	2	2	4	4	4
VCCO8	3	3	3	2	2	2	1	1	1	1	1	1	2	2	2	2	2	2	3	3	3
VCC/VCCX	12	0	0	10	0	0	0	0	0	0	0	0	0	0	0	0	0	0	0	0	0
VCCO0/VCCX	0	4	4	0	3	3	0	0	0	0	0	0	0	0	0	0	0	0	0	0	0
VSS	52	52	52	33	33	33	24	24	24	24	24	24	27	27	27	16	16	16	49	49	49
MODE0	0	0	0	0	0	0	0	0	0	0	0	0	0	0	0	0	0	0	0	0	0
MODE1	0	0	0	0	0	0	0	0	0	0	0	0	0	0	0	0	0	0	0	0	0
MODE2	0	0	0	0	0	0	0	0	0	0	0	0	0	0	0	0	0	0	0	0	0
EXTR	0	0	0	0	0	0	0	0	0	0	0	0	0	0	0	0	0	0	0	0	0
JTAGSEL_N	1	1	1	1	1	1	1	1	1	1	1	1	1	1	1	1	1	1	1	1	1

## 注!

- [1]为 UV 版本封装;
- [2]为 LV 版本封装;
- [3]为 EV 版本封装;
- [4]I/O 单端/差分对/LVDS/LVDS 输出的数目包含 CLK 管脚、下载管脚, 该类数目不包括 EXTR;

- [5]JTAGSEL\_N 和 JTAG 管脚是互斥管脚，JTAGSEL\_N 引脚和 JTAG 下载的 4 个引脚（TCK、TDI、TDO、TMS）不可同时复用为 I/O，此表格的数据为 JTAG 下载的 4 个引脚复用为 I/O 时的情况；



## 2.4.2 GW2AN-9X 器件管脚数目

表 2-4 GW2AN-9X 器件管脚数目列表

管脚类型		GW2AN-9X					
		UG400 <sup>[1]</sup>	UG400 <sup>[2]</sup>	UG400 <sup>[3]</sup>	UG484 <sup>[1]</sup>	UG484 <sup>[2]</sup>	UG484 <sup>[3]</sup>
I/O 单端/差分对 /LVDS <sup>[4]</sup>	BANK0	44/22/12	44/22/12	44/22/12	48/24/12	48/24/12	48/24/12
	BANK1	39/19/12	39/19/12	39/19/12	47/23/12	47/23/12	47/23/12
	BANK2	40/20/12	40/20/12	40/20/12	48/24/12	48/24/12	48/24/12
	BANK3	44/22/12	44/22/12	44/22/12	48/24/12	48/24/12	48/24/12
	BANK4	42/21/12	42/21/12	42/21/12	48/24/12	48/24/12	48/24/12
	BANK5	42/21/12	42/21/12	42/21/12	48/24/12	48/24/12	48/24/12
	BANK6	28/14/9	28/14/9	28/14/9	36/18/9	36/18/9	36/18/9
	BANK7	24/12/6	24/12/6	24/12/6	24/12/6	24/12/6	24/12/6
	BANK8	32/16/8	32/16/8	32/16/8	36/18/9	36/18/9	36/18/9
	BANK9	0/0/0	0/0/0	0/0/0	0/0/0	0/0/0	0/0/0
最大用户 I/O 总数 <sup>[5]</sup>		335	335	335	383	383	383
差分对		167	167	167	191	191	191
TrueLVDS 输出		95	95	95	96	96	96
VCC		0	10	10	0	12	12
VCCX		0	0	0	0	0	0
VCCO0		3	0	0	4	0	0
VCCO1		2	2	2	5	5	5
VCCO2		2	2	2	4	4	4
VCCO3		3	3	3	5	5	5
VCCO4		2	2	2	4	4	4
VCCO5		3	3	3	5	5	5
VCCO6		2	2	2	3	3	3

管脚类型	GW2AN-9X					
	UG400 <sup>[1]</sup>	UG400 <sup>[2]</sup>	UG400 <sup>[3]</sup>	UG484 <sup>[1]</sup>	UG484 <sup>[2]</sup>	UG484 <sup>[3]</sup>
VCC07	2	2	2	3	3	3
VCC08	2	2	2	3	3	3
VCC/VCCX	10	0	0	12	0	0
VCC00/VCCX	0	3	3	0	4	4
VSS	33	33	33	52	52	52
MODE0	0	0	0	0	0	0
MODE1	0	0	0	0	0	0
MODE2	0	0	0	0	0	0
EXTR	0	0	0	0	0	0
JTAGSEL_N	1	1	1	1	1	1

注!

- [1]为 UV 版本封装;
- [2]为 LV 版本封装;
- [3]为 EV 版本封装;
- [4]I/O 单端/差分对/LVDS/LVDS 输出的数目包含 CLK 管脚、下载管脚, 该类数目不包括 EXTR;
- [5]JTAGSEL\_N 和 JTAG 管脚是互斥管脚, JTAGSEL\_N 引脚和 JTAG 下载的 4 个引脚 (TCK、TDI、TDO、TMS) 不可同时复用为 I/O, 此表格的数据为 JTAG 下载的 4 个引脚复用为 I/O 时的情况。

## 2.5 I/O BANK 说明

GW2AN 系列 FPGA 产品分为九个 I/O BANK 区，如图 2-1 所示。

图 2-1 I/O Bank 分布示意图

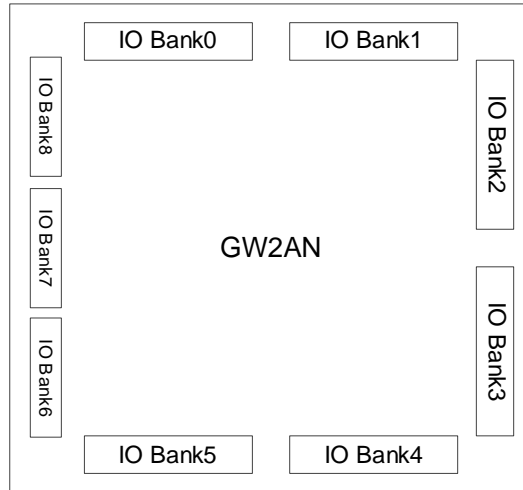

该手册列举了 GW2AN 系列 FPGA 产品每种封装的管脚分布示意图，详细信息请参考 [3](#) 管脚分布示意图。GW2AN 系列 FPGA 产品的九个 BANK 用九种颜色区分。

用户 I/O、电源、地使用不同的符号和颜色来区分。GW2AN 系列 FPGA 产品管脚示意图中管脚定义如下所示：

- “” 表示 BANK0 中的 I/O。
- “” 表示 BANK1 中的 I/O。
- “” 表示 BANK2 中的 I/O。
- “” 表示 BANK3 中的 I/O。
- “” 表示 BANK4 中的 I/O。
- “” 表示 BANK5 中的 I/O。
- “” 表示 BANK6 中的 I/O。
- “” 表示 BANK7 中的 I/O。
- “” 表示 BANK7 中的 I/O。
- “” 表示 VCC、VCCX、VCCO，填充颜色不变。
- “” 表示 VSS，填充颜色不变。
- “” 表示 NC。
- “” 表示专用管脚 EXTR。

# 3 管脚分布示意图

### 3.1 GW2AN-18X 器件管脚分布示意图

#### 3.1.1 UG484 UV 版本管脚分布示意图

图 3-1 GW2AN-18X 器件 UG484 UV 版本封装管脚分布示意图



表 3-1 GW2AN-18X 器件 UG484 UV 版本其它管脚

VCC/VCCX	K10,K11,K12,K13,L11,L12,M11,M12,N10,N11,N12,N13
VCCO0	C7,G10,H11,H9
VCCO1	C12,C16,G13,H12,H14
VCCO2	F20,J15,K15,L15
VCCO3	M15,M18,N15,P15,V20
VCCO4	R12,R13,R14,W16
VCCO5	R10,R11,R9,W11,W7
VCCO6	N8,P8,V3
VCCO7	L8,M3,M8
VCCO8	F3,J8,K8
VSS	A1,A22,AB1,AB22,B16,B7,C11,C2,E18,E5,F2,F21,H10,H13,H15,H8,J10,J11,J12,J13,J14,J9,K14,K21,K9,L10,L13,L14,L18,L2,L9,M10,M13,M14,M4,M9,N14,N21,N9,P10,P11,P12,P13,P14,P9,R15,R8,V2,V21,W12,Y16,Y7

### 3.1.1 UG484 LV 版本管脚分布示意图

图 3-2 GW2AN-18X 器件 UG484 LV 版本封装管脚分布示意图



表 3-2 GW2AN-18X 器件 UG484 LV 版本其它管脚

VCC	K10,K11,K12,K13,L11,L12,M11,M12,N10,N11,N12,N13
VCCO0/VCCX	C7,G10,H11,H9
VCCO1	C12,C16,G13,H12,H14
VCCO2	F20,J15,K15,L15
VCCO3	M15,M18,N15,P15,V20
VCCO4	R12,R13,R14,W16
VCCO5	R10,R11,R9,W11,W7
VCCO6	N8,P8,V3
VCCO7	L8,M3,M8
VCCO8	F3,J8,K8
VSS	A1,A22,AB1,AB22,B16,B7,C11,C2,E18,E5,F2,F21,H10,H13,H15,H8,J10,J11,J12,J13,J14,J9,K14,K21,K9,L10,L13,L14,L18,L2,L9,M10,M13,M14,M4,M9,N14,N21,N9,P10,P11,P12,P13,P14,P9,R15,R8,V2,V21,W12,Y16,Y7

### 3.1.2 UG484 EV 版本管脚分布示意图

图 3-3 GW2AN-18X 器件 UG484 EV 版本封装管脚分布示意图

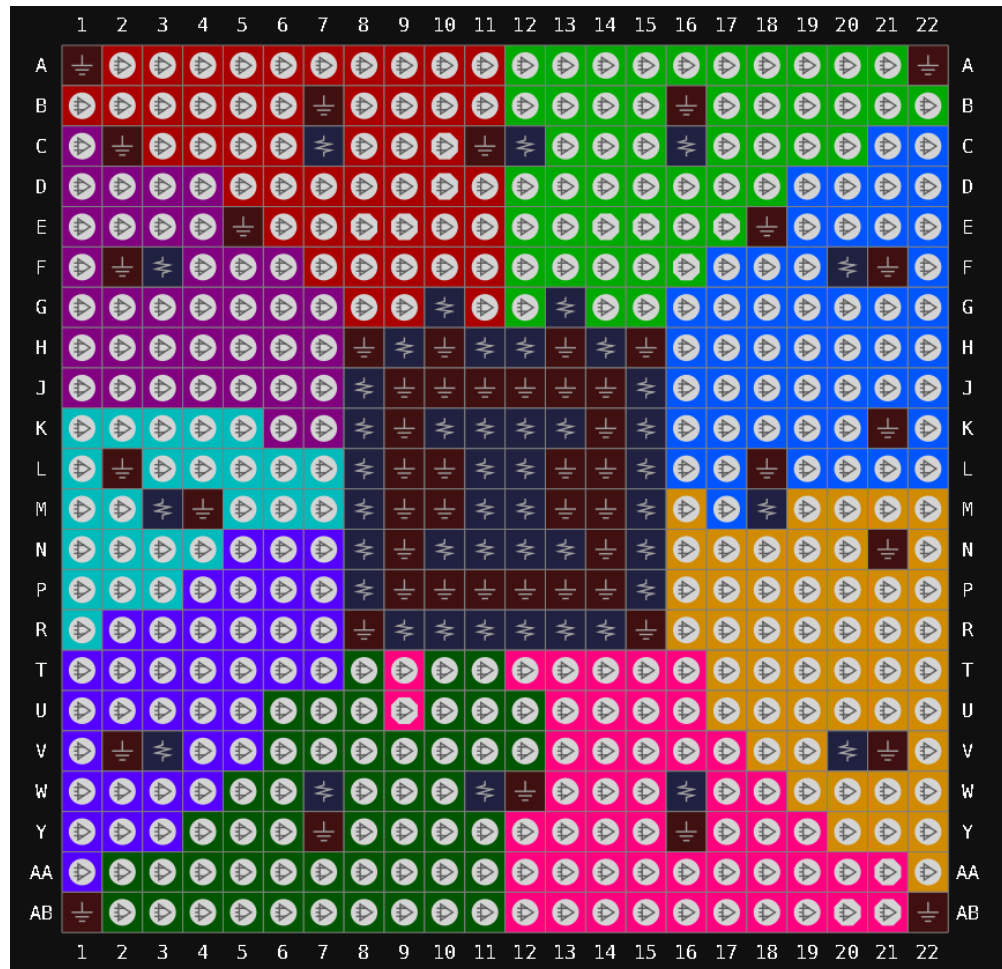

表 3-3 GW2AN-18X 器件 UG484 EV 版本其它管脚

VCC	K10,K11,K12,K13,L11,L12,M11,M12,N10,N11,N12,N13
VCCO0/VCCX	C7,G10,H11,H9
VCCO1	C12,C16,G13,H12,H14
VCCO2	F20,J15,K15,L15
VCCO3	M15,M18,N15,P15,V20
VCCO4	R12,R13,R14,W16
VCCO5	R10,R11,R9,W11,W7
VCCO6	N8,P8,V3
VCCO7	L8,M3,M8
VCCO8	F3,J8,K8
VSS	A1,A22,AB1,AB22,B16,B7,C11,C2,E18,E5,F2,F21,H10,H13,H15,H8,J10,J11,J12,J13,J14,J9,K14,K21,K9,L10,L13,L14,L18,L2,L9,M10,M13,M14,M4,M9,N14,N21,N9,P10,P11,P12,P13,P14,P9,R15,R8,V2,V21,W12,Y16,Y7

### 3.1.3 UG400 UV 版本管脚分布示意图

图 3-4 GW2AN-18X 器件 UG400 UV 版本封装管脚分布示意图

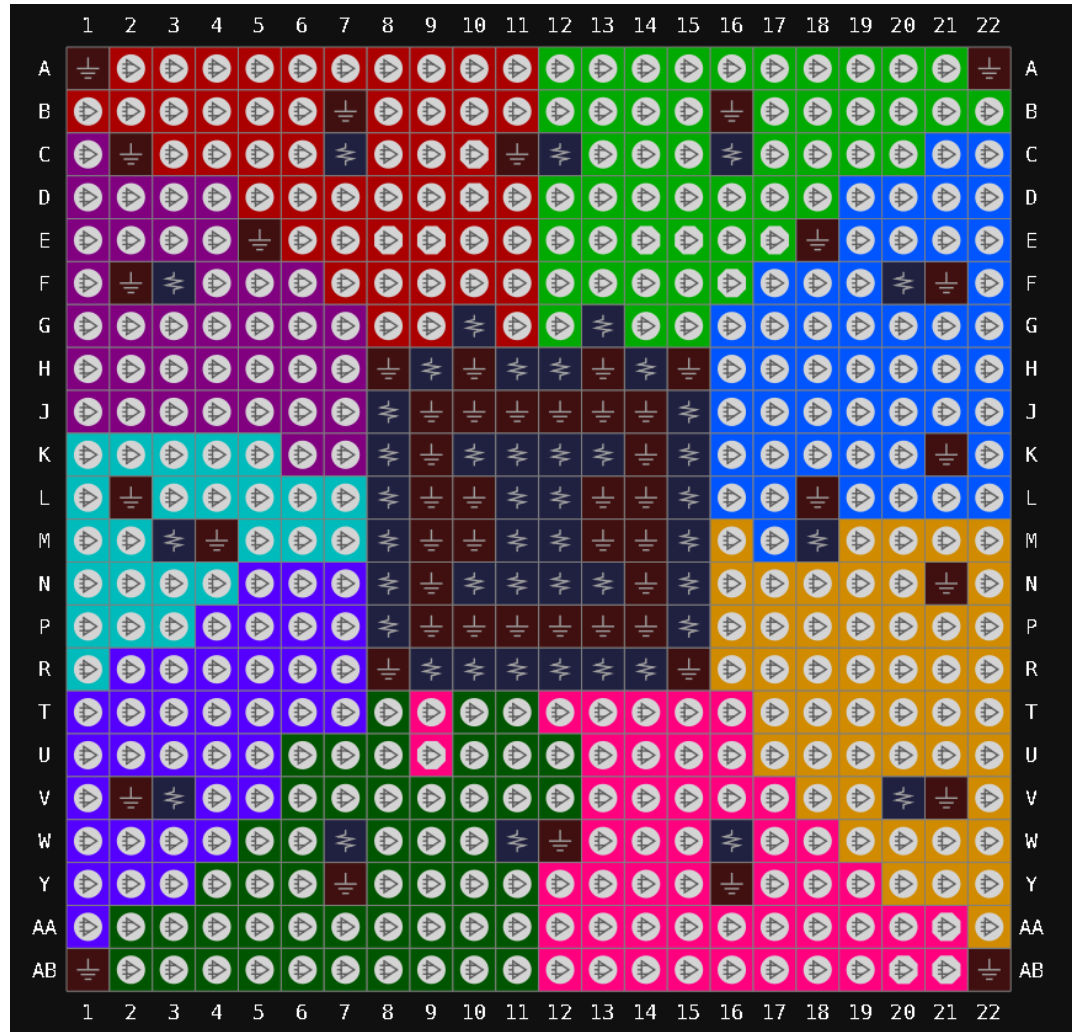

表 3-4 GW2AN-18X 器件 UG400 UV 版本其它管脚

VCC/VCCX	L9,J9,H12,L12,J10,M10,J11,M12,K12,H13
VCCO0	H8,H10,H9
VCCO1	H11,J12
VCCO2	J13,K13
VCCO3	L13,M13,N13
VCCO4	N11,N12
VCCO5	N9,N10,N8
VCCO6	M8,M9
VCCO7	K8,K9
VCCO8	J7,J8
VSS	C5,D3,E13,U8,E11,D4,V5,K11,E18,V7,U13,T15,L18,H5, K3,E5,V11,M11,K10,E12,V18,N7,L8,L10,E9,U16,U3,R 18,L11,G18,E10,U7,E16



### 3.1.4 UG400 LV 版本管脚分布示意图

图 3-5 GW2AN-18X 器件 UG400 LV 版本封装管脚分布示意图



表 3-5 GW2AN-18X 器件 UG400 LV 版本其它管脚

VCC	L9,J9,H12,L12,J10,M10,J11,M12,K12,H13
VCCO0/VCCX	H8,H10,H9
VCCO1	H11,J12
VCCO2	J13,K13
VCCO3	L13,M13,N13
VCCO4	N11,N12
VCCO5	N9,N10,N8
VCCO6	M8,M9
VCCO7	K8,K9
VCCO8	J7,J8
VSS	C5,D3,E13,U8,E11,D4,V5,K11,E18,V7,U13,T15,L18,H5,K3,E5,V11,M11,K10,E12,V18,N7,L8,L10,E9,U16,U3,R18,L11,G18,E10,U7,E16

### 3.1.5 UG400 EV 版本管脚分布示意图

图 3-6 GW2AN-18X 器件 UG400 EV 版本封装管脚分布示意图



表 3-6 GW2AN-18X 器件 UG400 EV 版本其它管脚

VCC	L9,J9,H12,L12,J10,M10,J11,M12,K12,H13
VCC00/VCCX	H8,H10,H9
VCC01	H11,J12
VCC02	J13,K13
VCC03	L13,M13,N13
VCC04	N11,N12
VCC05	N9,N10,N8
VCC06	M8,M9
VCC07	K8,K9
VCC08	J7,J8
VSS	C5,D3,E13,U8,E11,D4,V5,K11,E18,V7,U13,T15,L18,H5 ,K3,E5,V11,M11,K10,E12,V18,N7,L8,L10,E9,U16,U3,R 18,L11,G18,E10,U7,E16

### 3.1.6 UG256 UV 版本管脚分布示意图

图 3-7 GW2AN-18X 器件 UG256 UV 版本封装管脚分布示意图



表 3-7 GW2AN-18X 器件 UG256 UV 版本其它管脚

VCC/VCCX	T16,G7,A16,K10,K7,T1,G10,A1
VCCO0	G8,D5
VCCO1	D12,G9
VCCO2	E13,H10
VCCO3	M13,J10
VCCO4	N12,K9
VCCO5	N5,K8
VCCO6	M4
VCCO7	H7,J7
VCCO8	E4
VSS	M12,M5,B2,R15,N13,H8,C3,L11,H9,D4,D13,N4,J8,E5, R2,J9,E12,F6,P14,L6,F11,C14,P3,B15

### 3.1.7 UG256 LV 版本管脚分布示意图

图 3-8 GW2AN-18X 器件 UG256 LV 版本封装管脚分布示意图



表 3-8 GW2AN-18X 器件 UG256 LV 版本其它管脚

VCC	T16,G7,A16,K10,K7,T1,G10,A1
VCCO0/VCCX	G8,D5
VCCO1	D12,G9
VCCO2	E13,H10
VCCO3	M13,J10
VCCO4	N12,K9
VCCO5	N5,K8
VCCO6	M4
VCCO7	H7,J7
VCCO8	E4
VSS	M12,M5,B2,R15,N13,H8,C3,L11,H9,D4,D13,N4,J8,E5, R2,J9,E12,F6,P14,L6,F11,C14,P3,B15

### 3.1.8 UG256 EV 版本管脚分布示意图

图 3-9 GW2AN-18X 器件 UG256 EV 版本封装管脚分布示意图



表 3-9 GW2AN-18X 器件 UG256 EV 版本其它管脚

VCC	T16,G7,A16,K10,K7,T1,G10,A1
VCC00/VCCX	G8,D5
VCCO1	D12,G9
VCCO2	E13,H10
VCCO3	M13,J10
VCCO4	N12,K9
VCCO5	N5,K8
VCCO6	M4
VCCO7	H7,J7
VCCO8	E4
VSS	M12,M5,B2,R15,N13,H8,C3,L11,H9,D4,D13,N4,J8,E5, R2,J9,E12,F6,P14,L6,F11,C14,P3,B15



### 3.1.9 PG256 UV 版本管脚分布示意图

图 3-10 GW2AN-18X 器件 PG256 UV 版本封装管脚分布示意图



表 3-10 GW2AN-18X 器件 PG256 UV 版本其它管脚

VCC/VCCX	T16,G7,A16,K10,K7,T1,G10,A1
VCCO0	G8,D5
VCCO1	D12,G9
VCCO2	E13,H10
VCCO3	M13,J10
VCCO4	N12,K9
VCCO5	N5,K8
VCCO6	M4
VCCO7	H7,J7
VCCO8	E4
VSS	M12,M5,B2,R15,N13,H8,C3,L11,H9,D4,D13,N4,J8,E5, R2,J9,E12,F6,P14,L6,F11,C14,P3,B15

### 3.1.10 PG256 LV 版本管脚分布示意图

图 3-11 GW2AN-18X 器件 PG256 LV 版本封装管脚分布示意图



表 3-11 GW2AN-18X 器件 PG256 LV 版本其它管脚

VCC	T16,G7,A16,K10,K7,T1,G10,A1
VCCO0/VCCX	G8,D5
VCCO1	D12,G9
VCCO2	E13,H10
VCCO3	M13,J10
VCCO4	N12,K9
VCCO5	N5,K8
VCCO6	M4
VCCO7	H7,J7
VCCO8	E4
VSS	M12,M5,B2,R15,N13,H8,C3,L11,H9,D4,D13,N4,J8,E5, R2,J9,E12,F6,P14,L6,F11,C14,P3,B15

### 3.1.11 PG256 EV 版本管脚分布示意图

图 3-12 GW2AN-18X 器件 PG256 EV 版本封装管脚分布示意图



表 3-12 GW2AN-18X 器件 PG256 EV 版本其它管脚

VCC	T16,G7,A16,K10,K7,T1,G10,A1
VCC00/VCCX	G8,D5
VCC01	D12,G9
VCC02	E13,H10
VCC03	M13,J10
VCC04	N12,K9
VCC05	N5,K8
VCC06	M4
VCC07	H7,J7
VCC08	E4
VSS	M12,M5,B2,R15,N13,H8,C3,L11,H9,D4,D13,N4,J8,E5, R2,J9,E12,F6,P14,L6,F11,C14,P3,B15



### 3.1.12 UG332 UV 版本管脚分布示意图

图 3-13 GW2AN-18X 器件 UG332 UV 版本封装管脚分布示意图



表 3-13 GW2AN-18X 器件 UG332 UV 版本其它管脚

VCC/VCCX	M11,K12,J11,L9,L12,M10,K9,J10
VCC0	H9,H10
VCC01	H11,H12
VCC02	J13,K13
VCC03	L13,M13
VCC04	N12,N11
VCC05	N9,N10
VCC06	L8,M8
VCC07	K5
VCC08	J8,K8
VSS	A1,A10,J9,Y20,H8,A20,M12,K10,V18,N8,K20,L5,C3,N13,L10,H13,T10,L11,L16,C18,Y1,V3,M9,K11,E11,Y11,J12

### 3.1.13 UG332 LV 版本管脚分布示意图

图 3-14 GW2AN-18X 器件 UG332 LV 版本封装管脚分布示意图

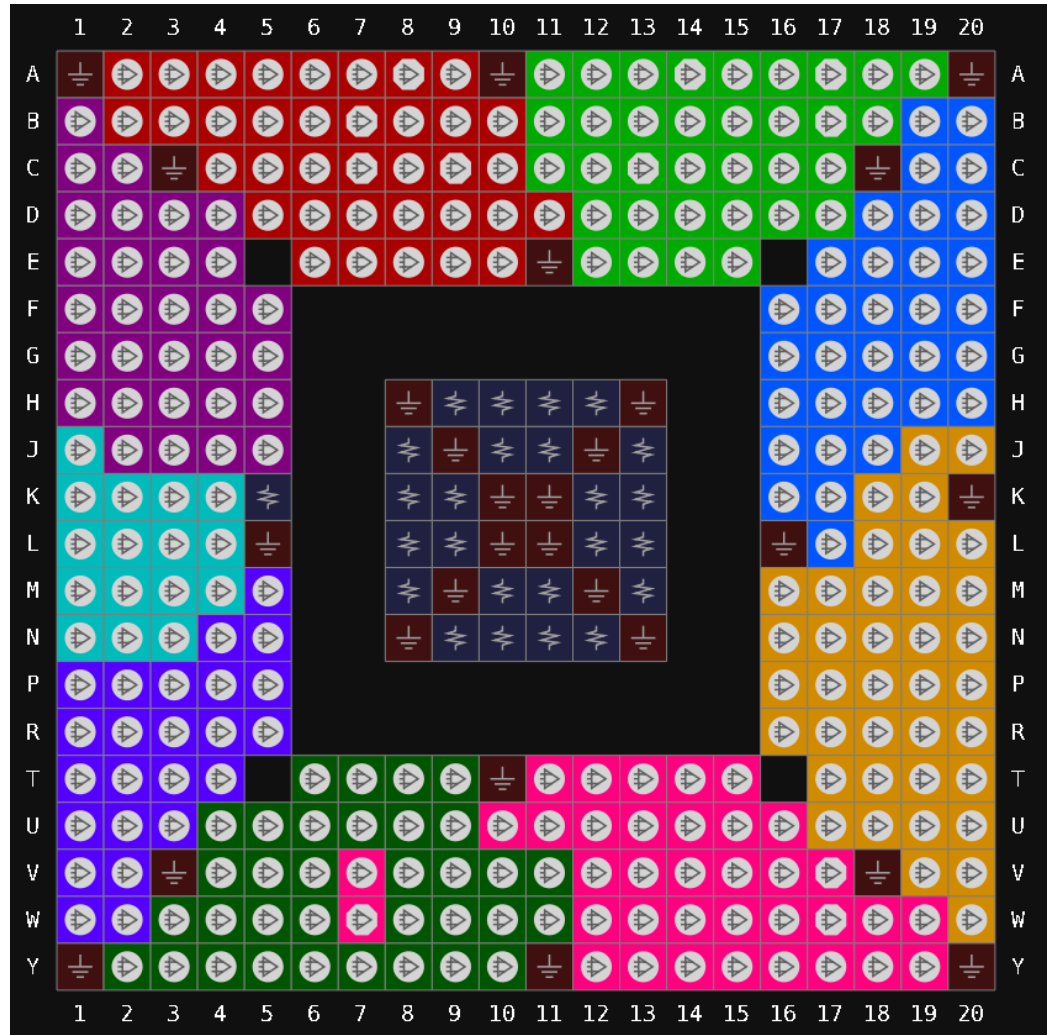

表 3-14 GW2AN-18X 器件 UG332 LV 版本其它管脚

VCC	M11,K12,J11,L9,L12,M10,K9,J10
VCCO0/VCCX	H9,H10
VCCO1	H11,H12
VCCO2	J13,K13
VCCO3	L13,M13
VCCO4	N12,N11
VCCO5	N9,N10
VCCO6	L8,M8
VCCO7	K5
VCCO8	J8,K8
VSS	A1,A10,J9,Y20,H8,A20,M12,K10,V18,N8,K20,L5,C3,N13,L10,H13,T10,L11,L16,C18,Y1,V3,M9,K11,E11,Y11,J12

### 3.1.14 UG332 EV 版本管脚分布示意图

图 3-15 GW2AN-18X 器件 UG332 EV 版本封装管脚分布示意图

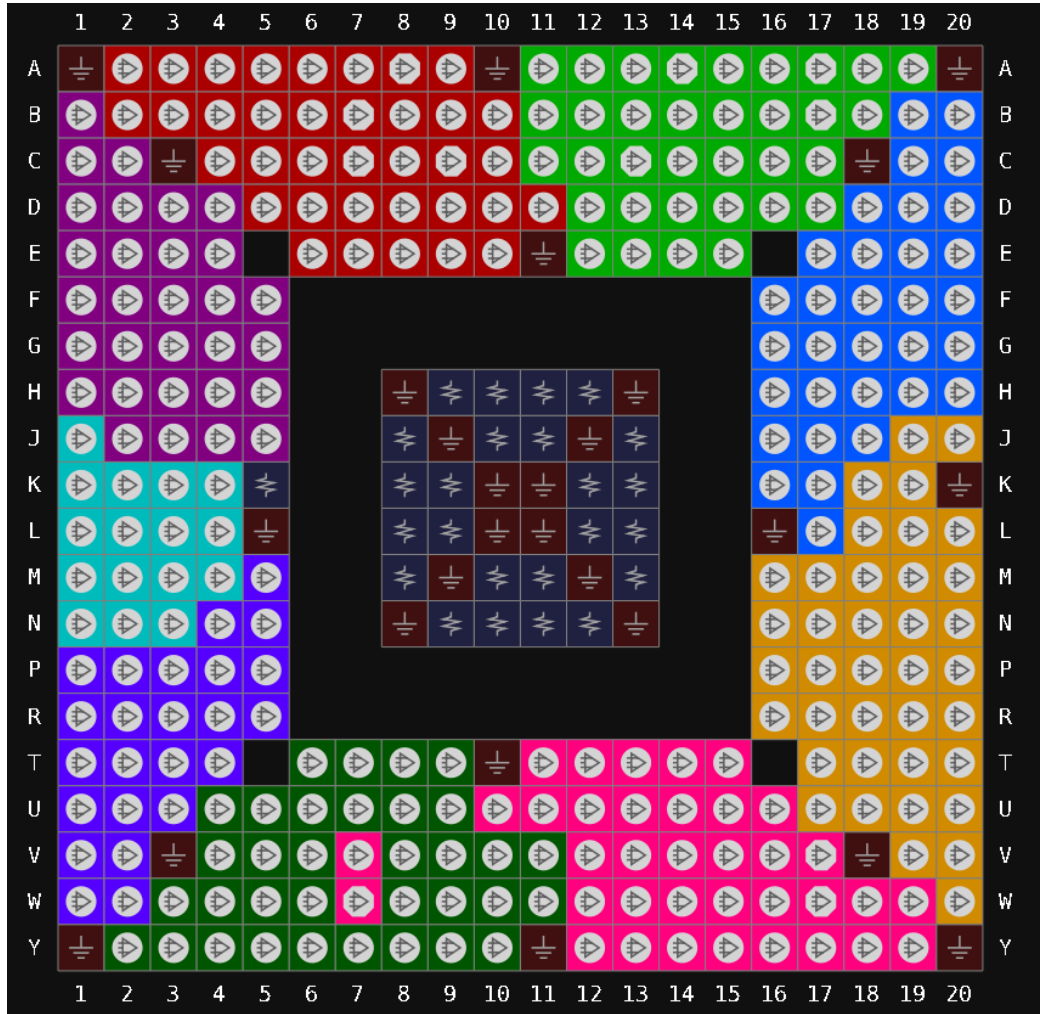

表 3-15 GW2AN-18X 器件 UG332 EV 版本其它管脚

VCC	M11,K12,J11,L9,L12,M10,K9,J10
VCC0/VCCX	H9,H10
VCC01	H11,H12
VCC02	J13,K13
VCC03	L13,M13
VCC04	N12,N11
VCC05	N9,N10
VCC06	L8,M8
VCC07	K5
VCC08	J8,K8
VSS	A1,A10,J9,Y20,H8,A20,M12,K10,V18,N8,K20,L5,C3,N13,L10,H13,T10,L11,L16,C18,Y1,V3,M9,K11,E11,Y11,J12

### 3.1.15 UG324 UV 版本管脚分布示意图

图 3-16 GW2AN-18X 器件 UG324 UV 版本封装管脚分布示意图

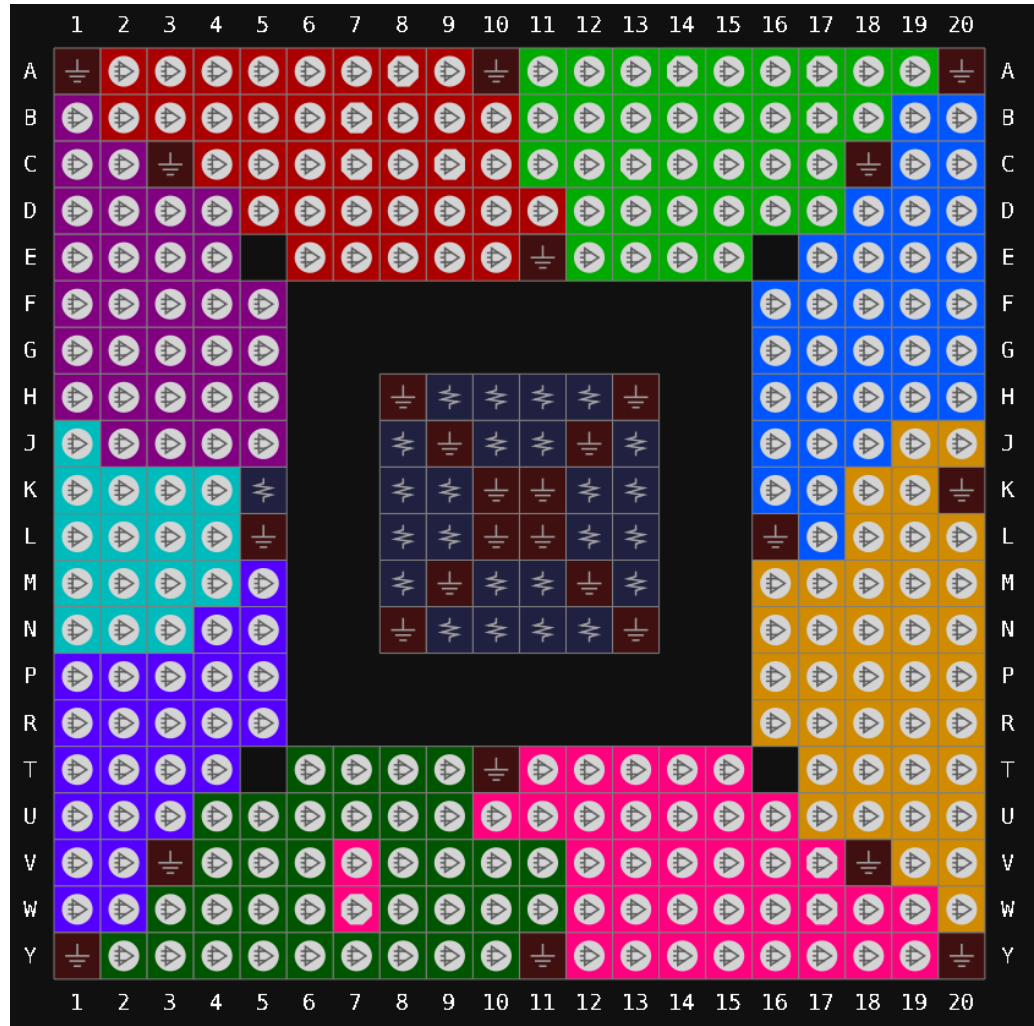

表 3-16 GW2AN-18X 器件 UG324 UV 版本其它管脚

VCC/VCCX	L10,H10,H8,L11,H11,M12,L8,L9,H9,G12
VCC00	G8,G9
VCC01	G10,G11
VCC02	H12,J11
VCC03	K11,L12
VCC04	M11,M10
VCC05	M8,M9
VCC06	L7,M7
VCC07	J8,K8
VCC08	G7,H7
VSS	A1,A18,K9,J9,B2,N6,U2,U17,B17,V1,J10,V18,F6,N13,F13,K10

### 3.1.16 UG324 LV 版本管脚分布示意图

图 3-17 GW2AN-18X 器件 UG324 LV 版本封装管脚分布示意图

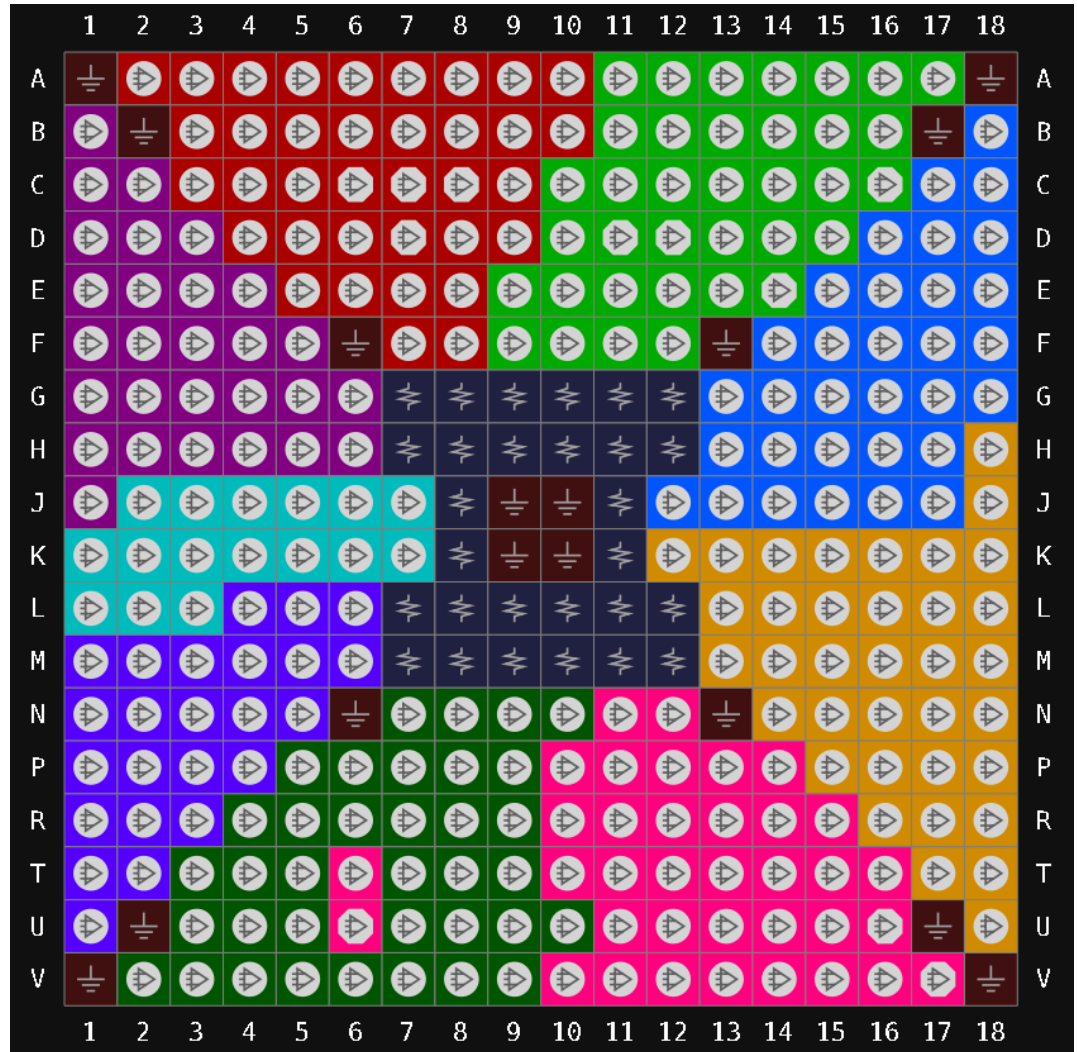

表 3-17 GW2AN-18X 器件 UG324 LV 版本其它管脚

VCC	L10,H10,H8,L11,H11,M12,L8,L9,H9,G12
VCCO0/VCCX	G8,G9
VCCO1	G10,G11
VCCO2	H12,J11
VCCO3	K11,L12
VCCO4	M11,M10
VCCO5	M8,M9
VCCO6	L7,M7
VCCO7	J8,K8
VCCO8	G7,H7
VSS	A1,A18,K9,J9,B2,N6,U2,U17,B17,V1,J10,V18,F6,N13,F13,K10

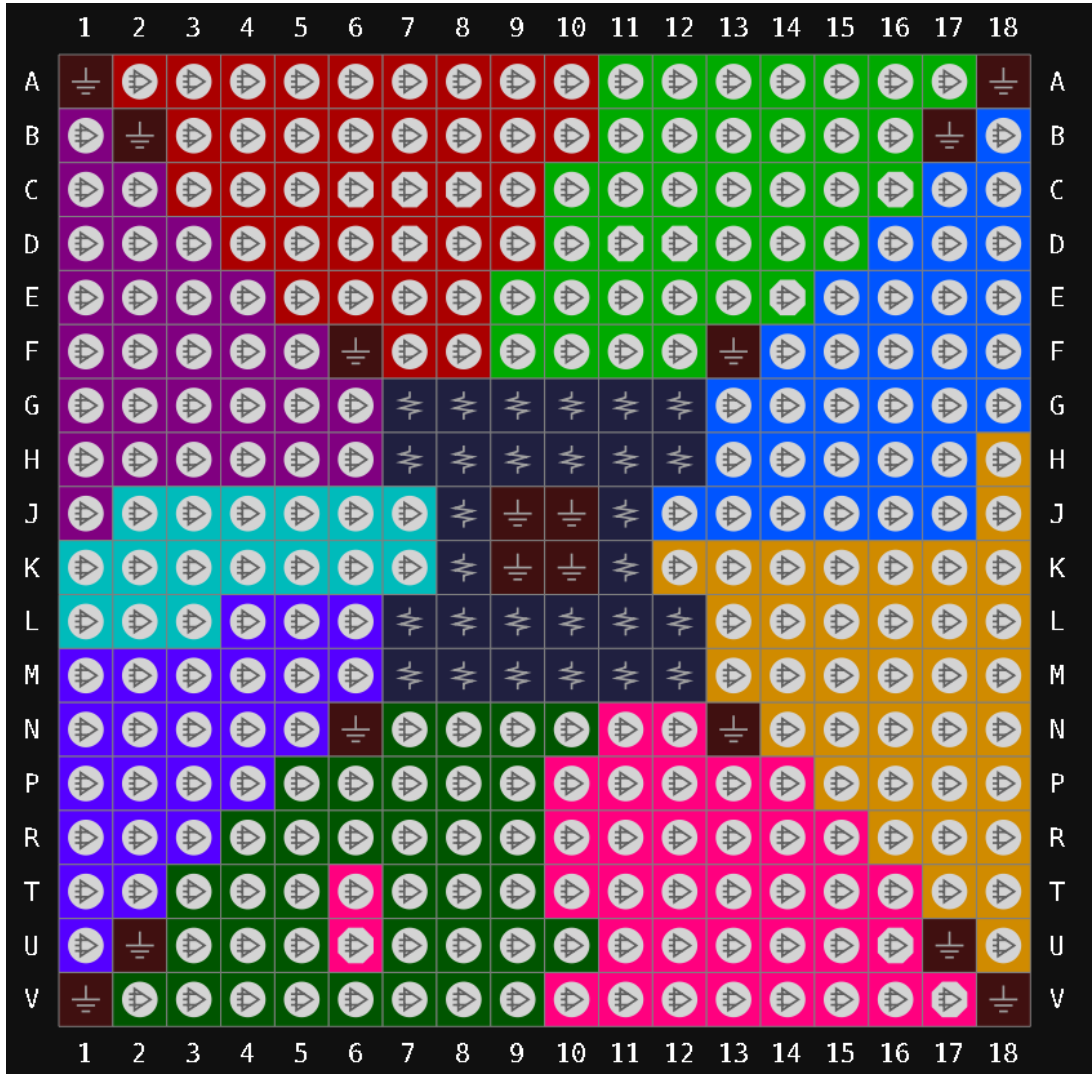

### 3.1.17 UG324 EV 版本管脚分布示意图

图 3-18 GW2AN-18X 器件 UG324 EV 版本封装管脚分布示意图



表 3-18 GW2AN-18X 器件 UG324 EV 版本其它管脚

VCC	L10,H10,H8,L11,H11,M12,L8,L9,H9,G12
VCC0/VCCX	G8,G9
VCC01	G10,G11
VCC02	H12,J11
VCC03	K11,L12
VCC04	M11,M10
VCC05	M8,M9
VCC06	L7,M7
VCC07	J8,K8
VCC08	G7,H7
VSS	A1,A18,K9,J9,B2,N6,U2,U17,B17,V1,J10,V18,F6,N13,F13,K10

### 3.1.18 PG484 UV 版本管脚分布示意图

图 3-19 GW2AN-18X 器件 PG484 UV 版本封装管脚分布示意图



表 3-19 GW2AN-18X 器件 PG484UV 版本其它管脚

VCC/VCCX	N13,M13,K13,K11,N10,L10,N11,L13,N12,M10,K12,K10
VCCO0	F9,B6,D10,H10,H9,H11
VCCO1	B17,H14,H12,D13,H13
VCCO2	J15,K15,L15,F21,K19
VCCO3	M15,P15,N15,N19,U21
VCCO4	R14,R13,R12,AA17,W13
VCCO5	R11,AA6,R9,R10,W10
VCCO6	N8,P8,U2
VCCO7	K4,M8,L8,N4
VCCO8	K8,F2,J8
VSS	A1,A14,AB22,P22,L11,V18,AB1,R15,V5,A22,L9,J11,B2, P13,M11,L12,J9,J12,E18,N14,E5,A9,N9,M12,J13,H15, AB14,P1,M14,J14,H8,R8,P10,J1,AA2,P11,M9,L14,K14, J22,J10,P12,B21,P14,G9,AA21,K9,AB9,P9

### 3.1.19 PG484 LV 版本管脚分布示意图

图 3-20 GW2AN-18X 器件 PG484 LV 版本封装管脚分布示意图

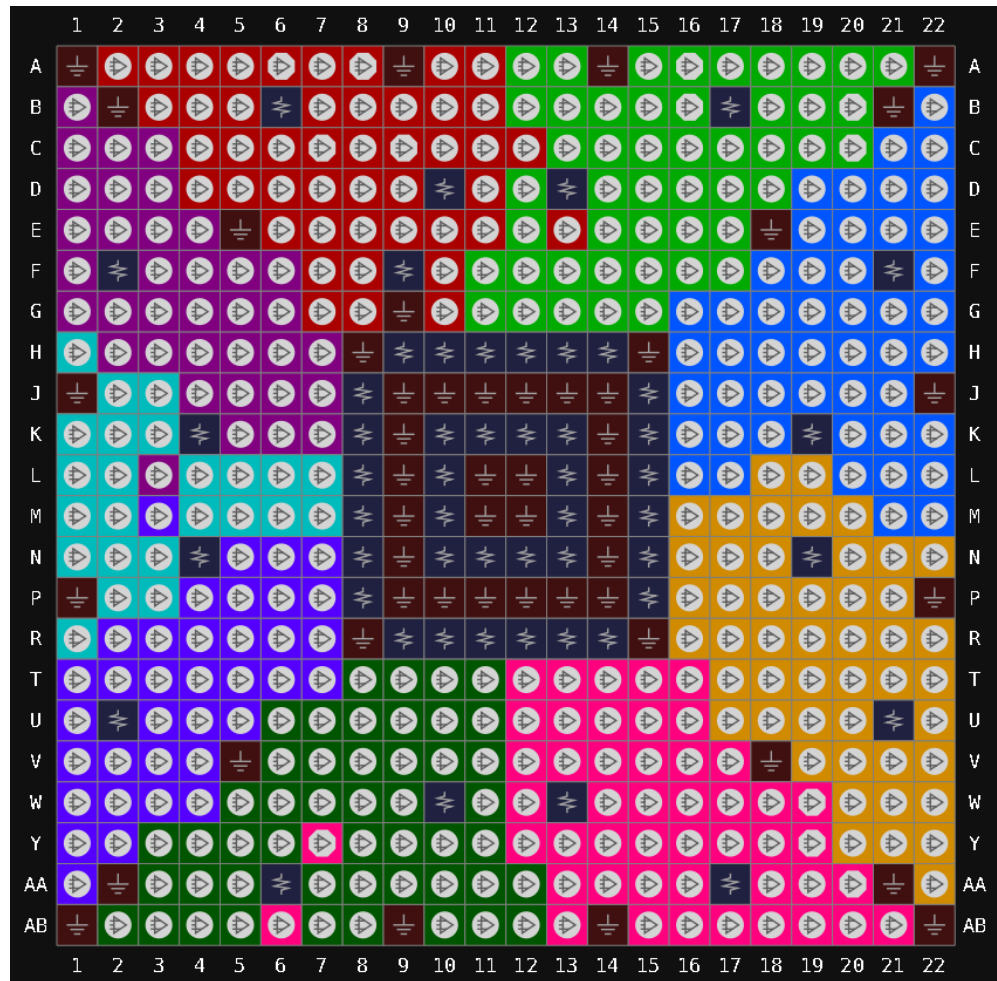

表 3-20 GW2AN-18X 器件 PG484 LV 版本其它管脚

VCC	N13,M13,K13,K11,N10,L10,N11,L13,N12,M10,K12,K10
VCC00/VCCX	F9,B6,D10,H10,H9,H11
VCC01	B17,H14,H12,D13,H13
VCC02	J15,K15,L15,F21,K19
VCC03	M15,P15,N15,N19,U21
VCC04	R14,R13,R12,AA17,W13
VCC05	R11,AA6,R9,R10,W10
VCC06	N8,P8,U2
VCC07	K4,M8,L8,N4
VCC08	K8,F2,J8
VSS	A1,A14,AB22,P22,L11,V18,AB1,R15,V5,A22,L9,J11,B2, P13,M11,L12,J9,J12,E18,N14,E5,A9,N9,M12,J13,H15, AB14,P1,M14,J14,H8,R8,P10,J1,AA2,P11,M9,L14,K14, J22,J10,P12,B21,P14,G9,AA21,K9,AB9,P9

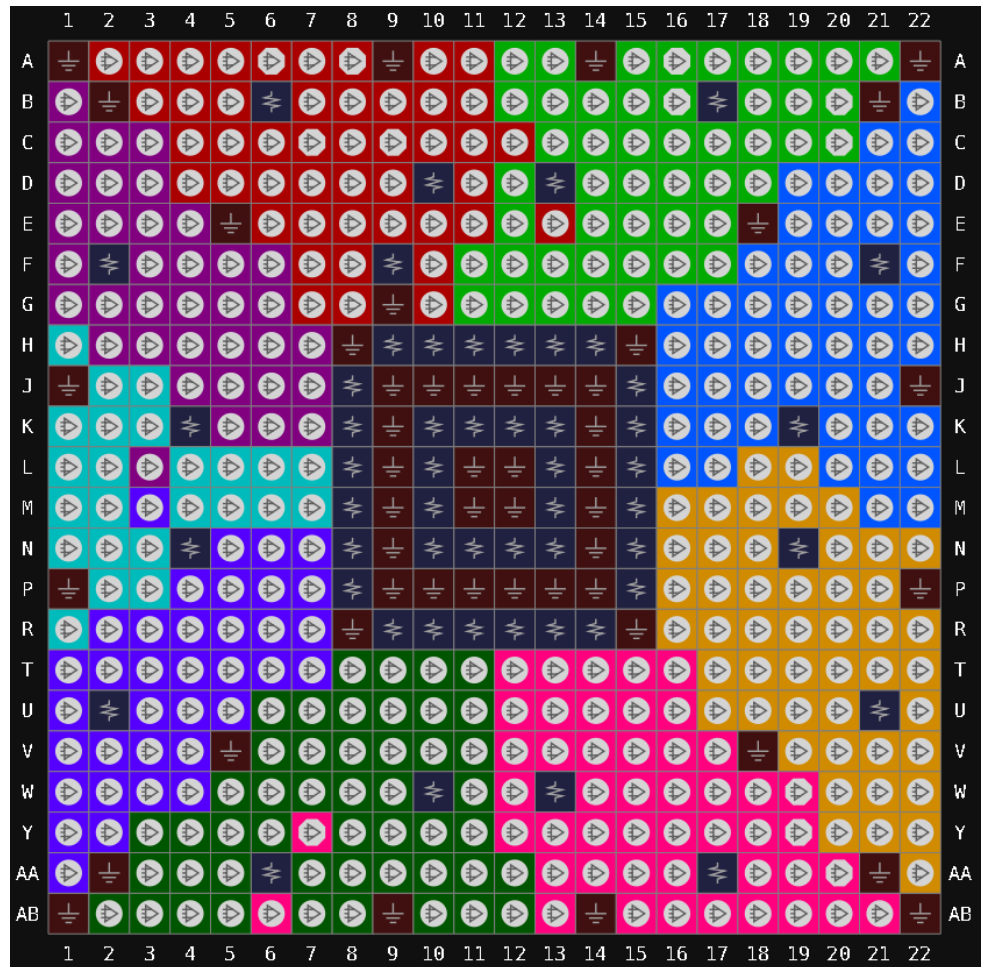

### 3.1.20 PG484 EV 版本管脚分布示意图

图 3-21 GW2AN-18X 器件 PG484 EV 版本封装管脚分布示意图



表 3-21 GW2AN-18X 器件 PG484 EV 版本其它管脚

VCC	N13,M13,K13,K11,N10,L10,N11,L13,N12,M10,K12,K10
VCCO0/VCCX	F9,B6,D10,H10,H9,H11
VCCO1	B17,H14,H12,D13,H13
VCCO2	J15,K15,L15,F21,K19
VCCO3	M15,P15,N15,N19,U21
VCCO4	R14,R13,R12,AA17,W13
VCCO5	R11,AA6,R9,R10,W10
VCCO6	N8,P8,U2
VCCO7	K4,M8,L8,N4
VCCO8	K8,F2,J8
VSS	A1,A14,AB22,P22,L11,V18,AB1,R15,V5,A22,L9,J11,B2, P13,M11,L12,J9,J12,E18,N14,E5,A9,N9,M12,J13,H15, AB14,P1,M14,J14,H8,R8,P10,J1,AA2,P11,M9,L14,K14, J22,J10,P12,B21,P14,G9,AA21,K9,AB9,P9

### 3.2 GW2AN-9X 器件管脚分布示意图

#### 3.2.1 UG400 UV 版本管脚分布示意图

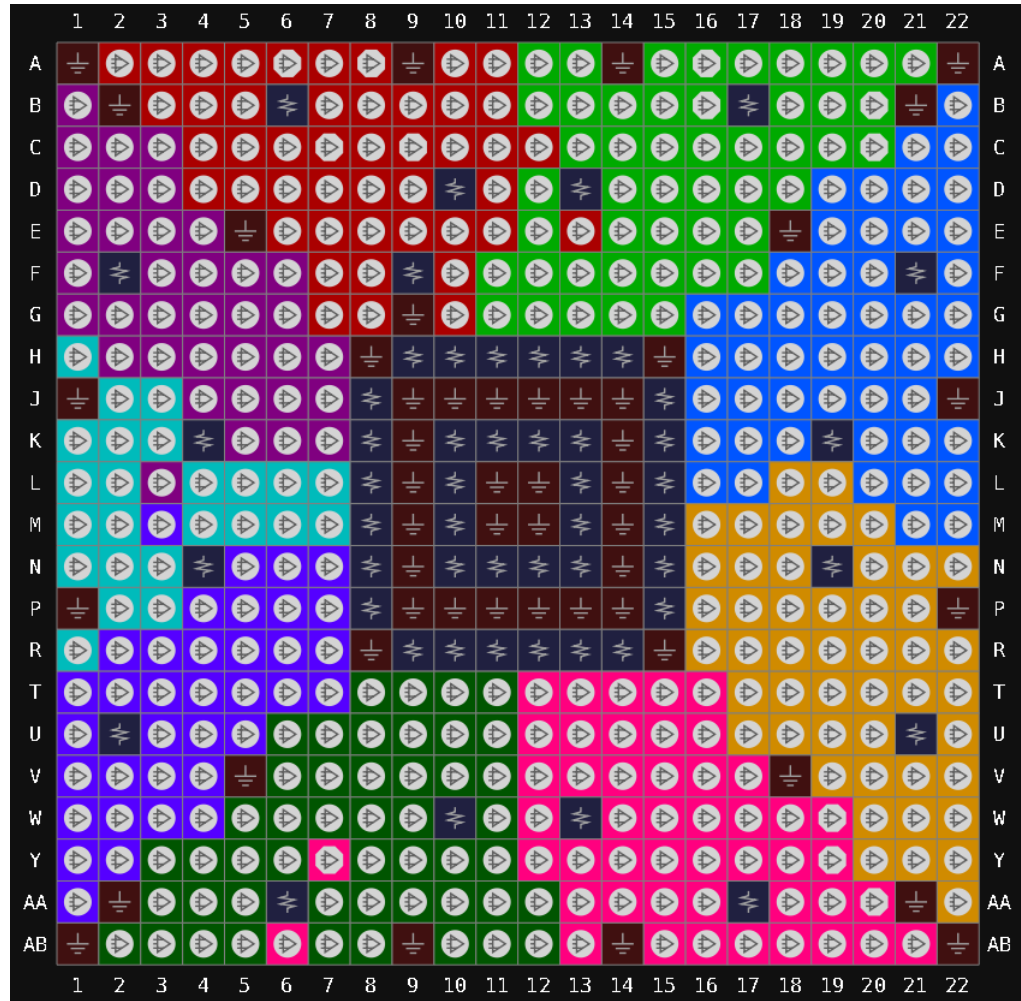
图 3-22 GW2AN-9X 器件 UG400 UV 版本封装管脚分布示意图



表 3-22 GW2AN-9X 器件 UG400 UV 版本其它管脚

VCC/VCCX	L9,J9,H12,L12,J10,M10,J11,M12,K12,H13
VCC0	H8,H10,H9
VCC01	H11,J12
VCC02	J13,K13
VCC03	L13,M13,N13
VCC04	N11,N12
VCC05	N9,N10,N8
VCC06	M8,M9
VCC07	K8,K9
VCC08	J7,J8
VSS	C5,D3,E13,U8,E11,D4,V5,K11,E18,V7,U13,T15,L18,H5,K3,E5,V11,M11,K10,E12,V18,N7,L8,L10,E9,U16,U3,R18,L11,G18,E10,U7,E16

### 3.2.2 UG400 LV 版本管脚分布示意图

图 3-23 GW2AN-9X 器件 UG400 LV 版本封装管脚分布示意图

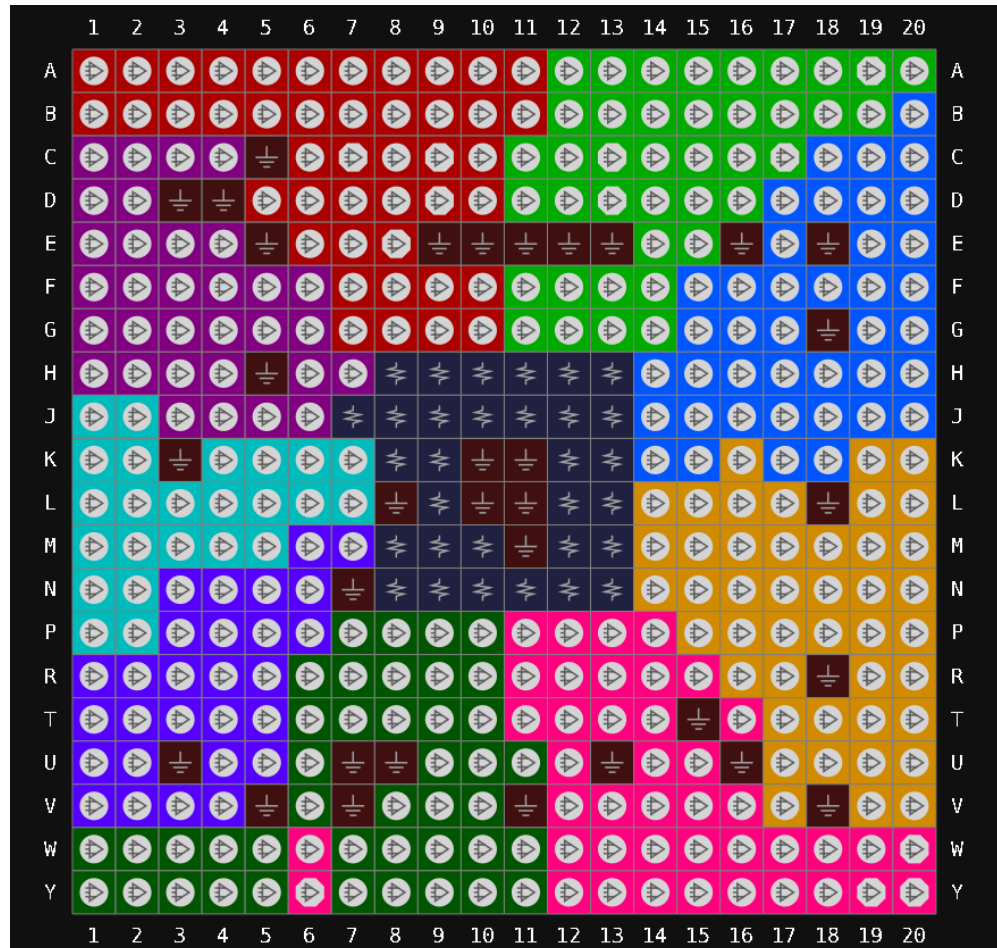

表 3-23 GW2AN-9X 器件 UG400 LV 版本其它管脚

VCC	L9,J9,H12,L12,J10,M10,J11,M12,K12,H13
VCCO0/VCCX	H8,H10,H9
VCCO1	H11,J12
VCCO2	J13,K13
VCCO3	L13,M13,N13
VCCO4	N11,N12
VCCO5	N9,N10,N8
VCCO6	M8,M9
VCCO7	K8,K9
VCCO8	J7,J8
VSS	C5,D3,E13,U8,E11,D4,V5,K11,E18,V7,U13,T15,L18,H5, K3,E5,V11,M11,K10,E12,V18,N7,L8,L10,E9,U16,U3,R 18,L11,G18,E10,U7,E16

### 3.2.3 UG400 EV 版本管脚分布示意图

图 3-24 GW2AN-9X 器件 UG400 EV 版本封装管脚分布示意图

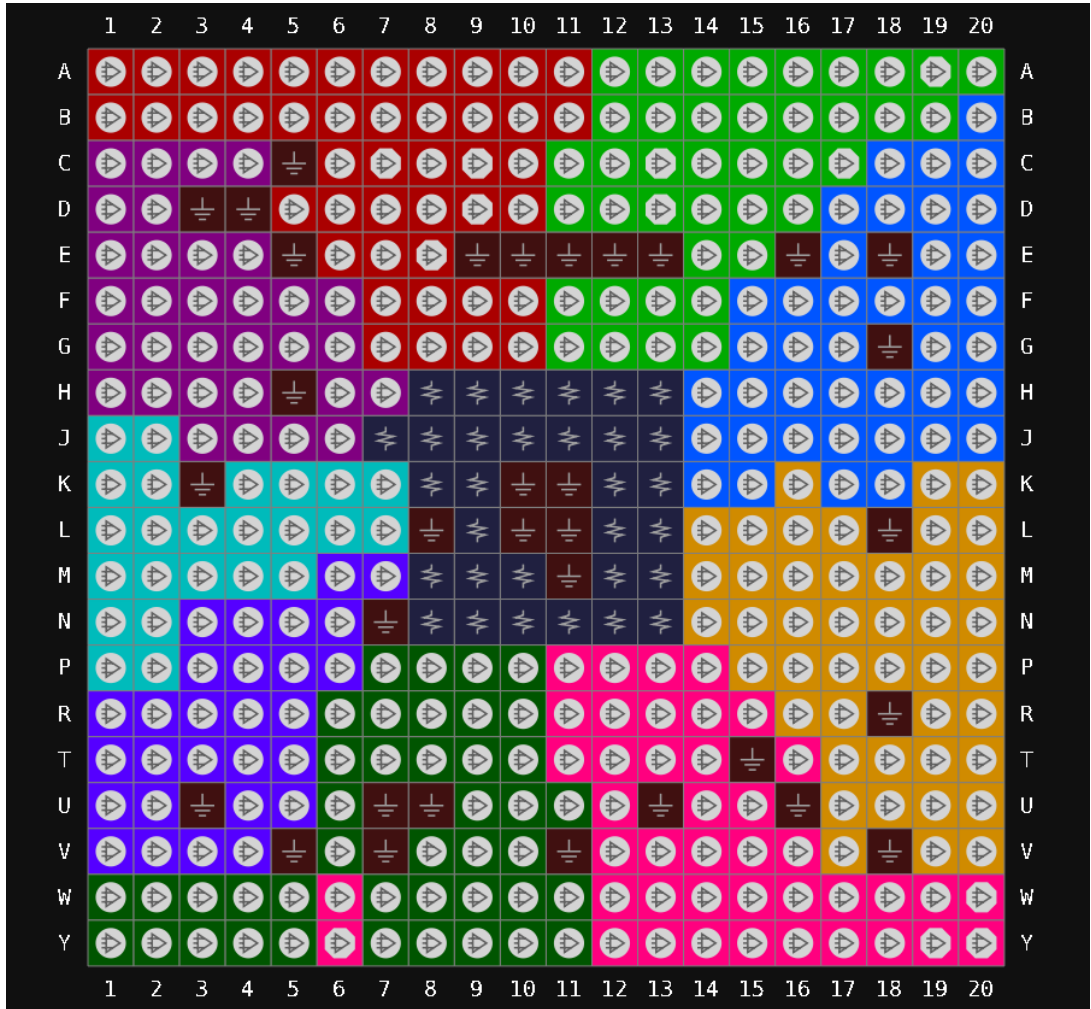

表 3-24 GW2AN-9X 器件 UG400 EV 版本其它管脚

VCC	L9,J9,H12,L12,J10,M10,J11,M12,K12,H13
VCCO0/VCCX	H8,H10,H9
VCCO1	H11,J12
VCCO2	J13,K13
VCCO3	L13,M13,N13
VCCO4	N11,N12
VCCO5	N9,N10,N8
VCCO6	M8,M9
VCCO7	K8,K9
VCCO8	J7,J8
VSS	C5,D3,E13,U8,E11,D4,V5,K11,E18,V7,U13,T15,L18,H5, K3,E5,V11,M11,K10,E12,V18,N7,L8,L10,E9,U16,U3,R 18,L11,G18,E10,U7,E16

### 3.2.4 UG484 UV 版本管脚分布示意图

图 3-25 GW2AN-9X 器件 UG484 UV 版本封装管脚分布示意图

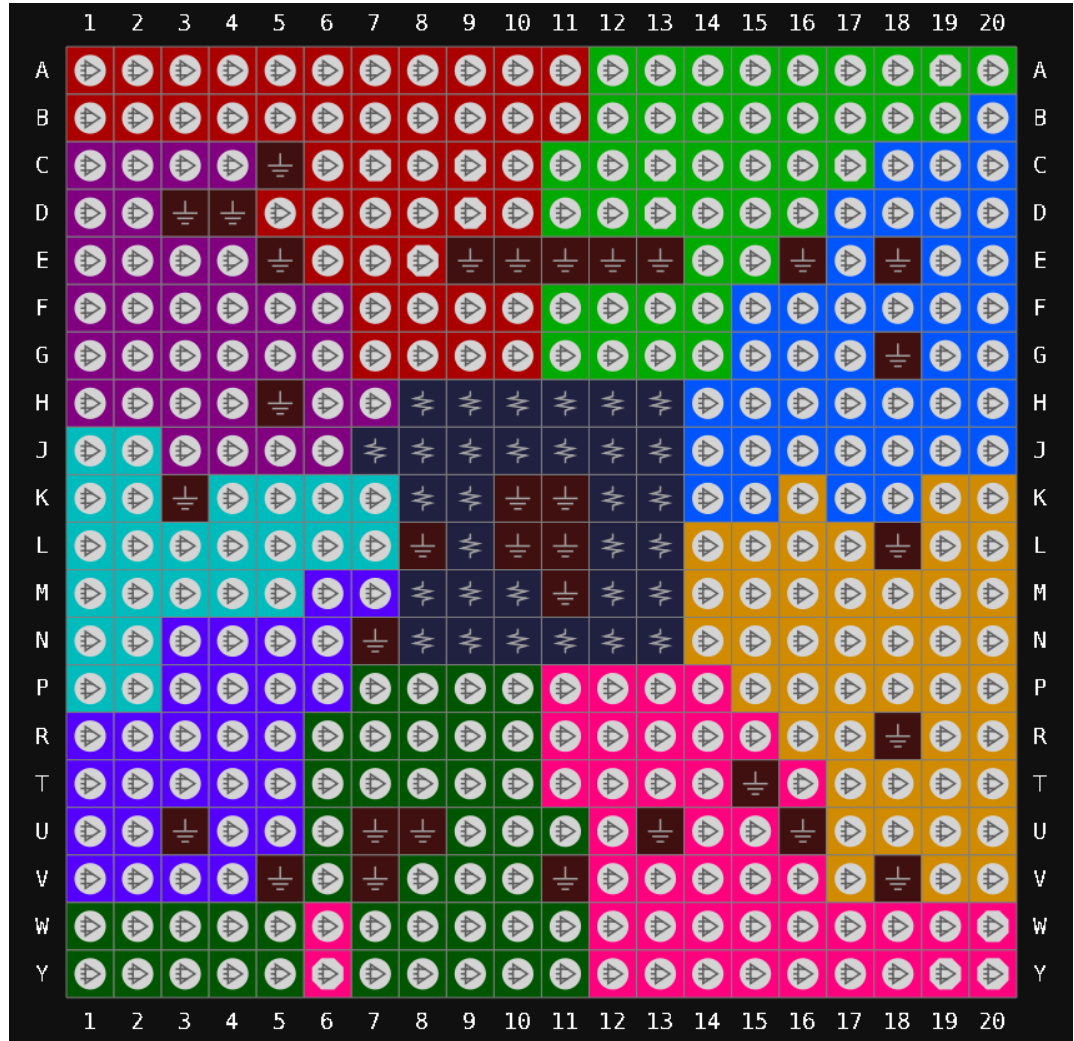

表 3-25 GW2AN-9X 器件 UG484 UV 版本其它管脚

VCC/VCCX	K10,K11,K12,K13,L11,L12,M11,M12,N10,N11,N12,N13
VCC00	C7,G10,H11,H9
VCC01	C12,C16,G13,H12,H14
VCC02	F20,J15,K15,L15
VCC03	M15,M18,N15,P15,V20
VCC04	R12,R13,R14,W16
VCC05	R10,R11,R9,W11,W7
VCC06	N8,P8,V3
VCC07	L8,M3,M8
VCC08	F3,J8,K8
VSS	A1,A22,AB1,AB22,B16,B7,C11,C2,E18,E5,F2,F21,H10,H13,H15,H8,J10,J11,J12,J13,J14,J9,K14,K21,K9,L10,L13,L14,L18,L2,L9,M10,M13,M14,M4,M9,N14,N21,N9,P10,P11,P12,P13,P14,P9,R15,R8,V2,V21,W12,Y16,Y7



### 3.2.5 UG484 LV 版本管脚分布示意图

图 3-26 GW2AN-9X 器件 UG484 LV 版本封装管脚分布示意图



表 3-26 GW2AN-9X 器件 UG484 LV 版本其它管脚

VCC	K10,K11,K12,K13,L11,L12,M11,M12,N10,N11,N12,N13
VCC00/VCCX	C7,G10,H11,H9
VCC01	C12,C16,G13,H12,H14
VCC02	F20,J15,K15,L15
VCC03	M15,M18,N15,P15,V20
VCC04	R12,R13,R14,W16
VCC05	R10,R11,R9,W11,W7
VCC06	N8,P8,V3
VCC07	L8,M3,M8
VCC08	F3,J8,K8
VSS	A1,A22,AB1,AB22,B16,B7,C11,C2,E18,E5,F2,F21,H10,H13,H15,H8,J10,J11,J12,J13,J14,J9,K14,K21,K9,L10,L13,L14,L18,L2,L9,M10,M13,M14,M4,M9,N14,N21,N9,P10,P11,P12,P13,P14,P9,R15,R8,V2,V21,W12,Y16,Y7

### 3.2.6 UG484 EV 版本管脚分布示意图

图 3-27 GW2AN-9X 器件 UG484 EV 版本封装管脚分布示意图

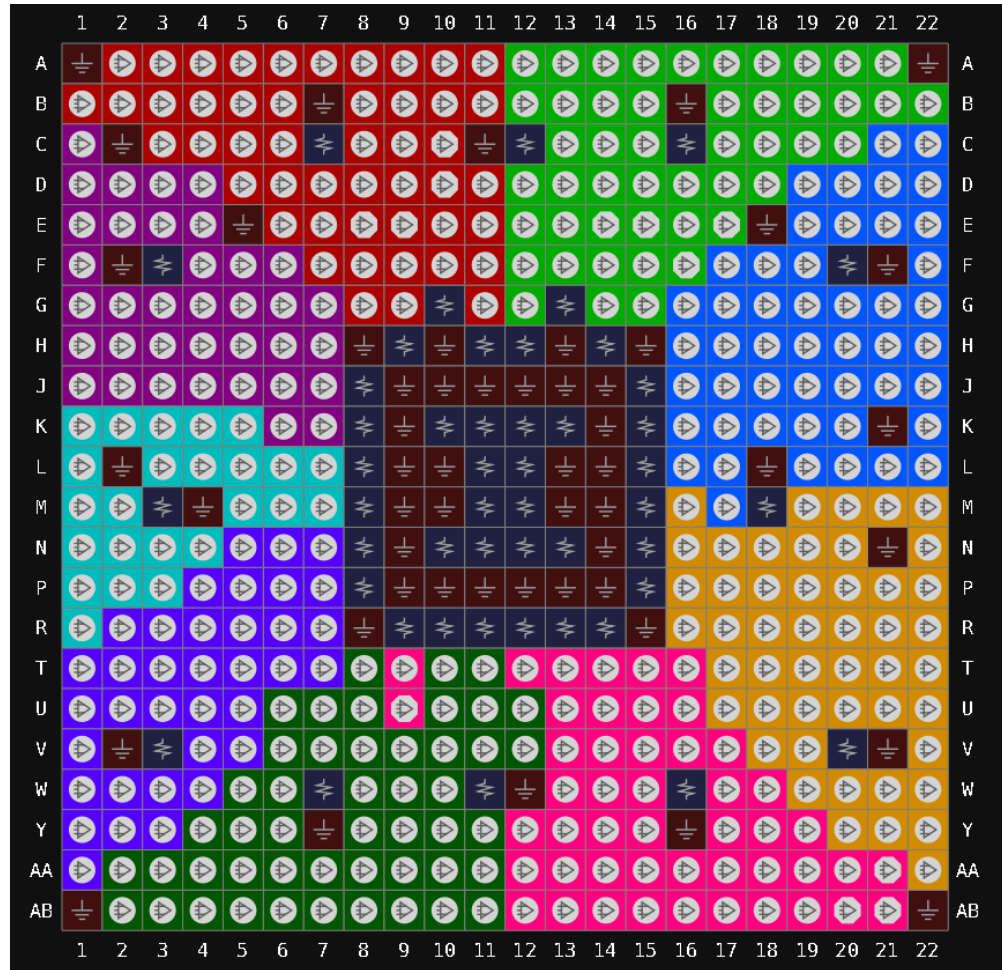

表 3-27 GW2AN-9X 器件 UG484 EV 版本其它管脚

VCC	K10,K11,K12,K13,L11,L12,M11,M12,N10,N11,N12,N13
VCCO0/VCCX	C7,G10,H11,H9
VCCO1	C12,C16,G13,H12,H14
VCCO2	F20,J15,K15,L15
VCCO3	M15,M18,N15,P15,V20
VCCO4	R12,R13,R14,W16
VCCO5	R10,R11,R9,W11,W7
VCCO6	N8,P8,V3
VCCO7	L8,M3,M8
VCCO8	F3,J8,K8
VSS	A1,A22,AB1,AB22,B16,B7,C11,C2,E18,E5,F2,F21,H10,H13,H15,H8,J10,J11,J12,J13,J14,J9,K14,K21,K9,L10,L13,L14,L18,L2,L9,M10,M13,M14,M4,M9,N14,N21,N9,P10,P11,P12,P13,P14,P9,R15,R8,V2,V21,W12,Y16,Y7

# 4 封装尺寸

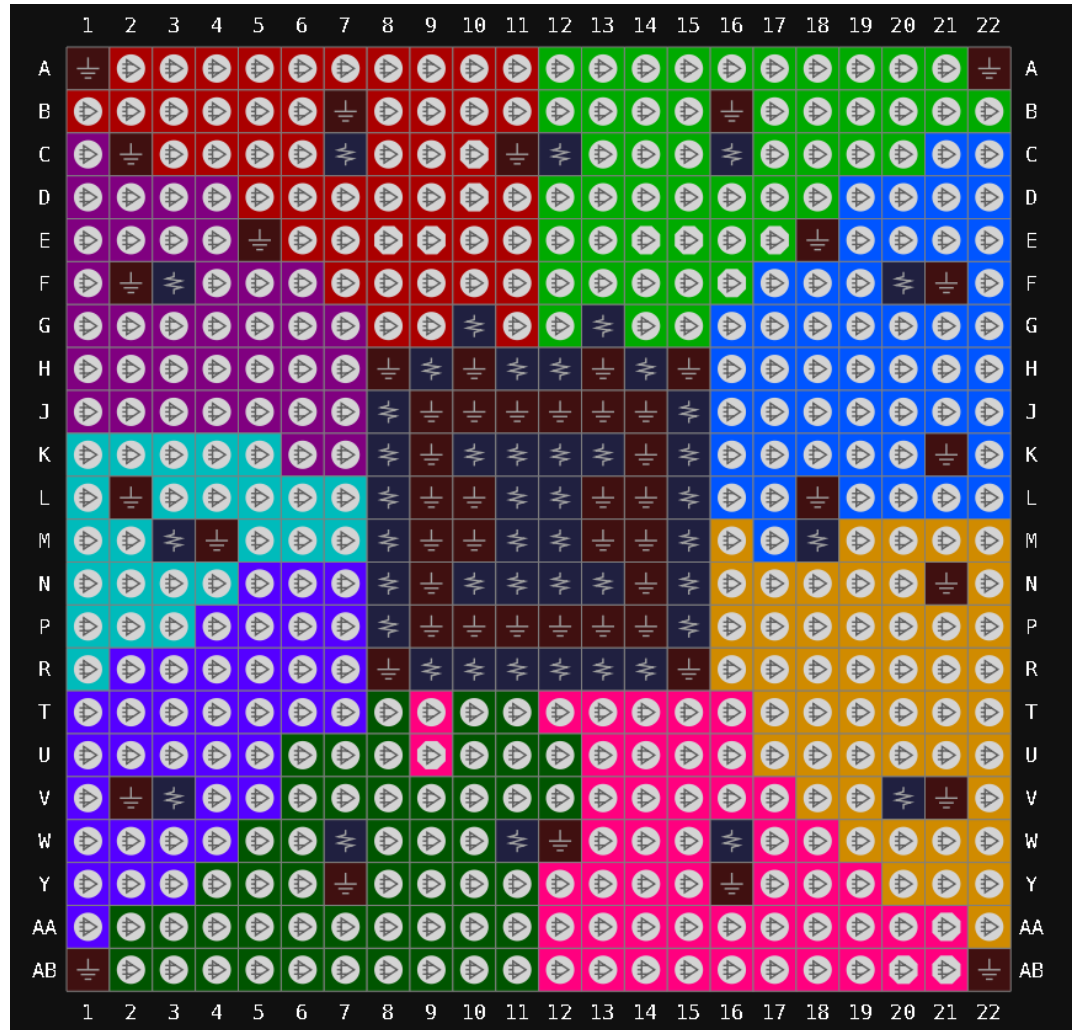

# 4.1 封装尺寸 UG256 (14mm x 14mm)

图 4-1 封装尺寸 UG256

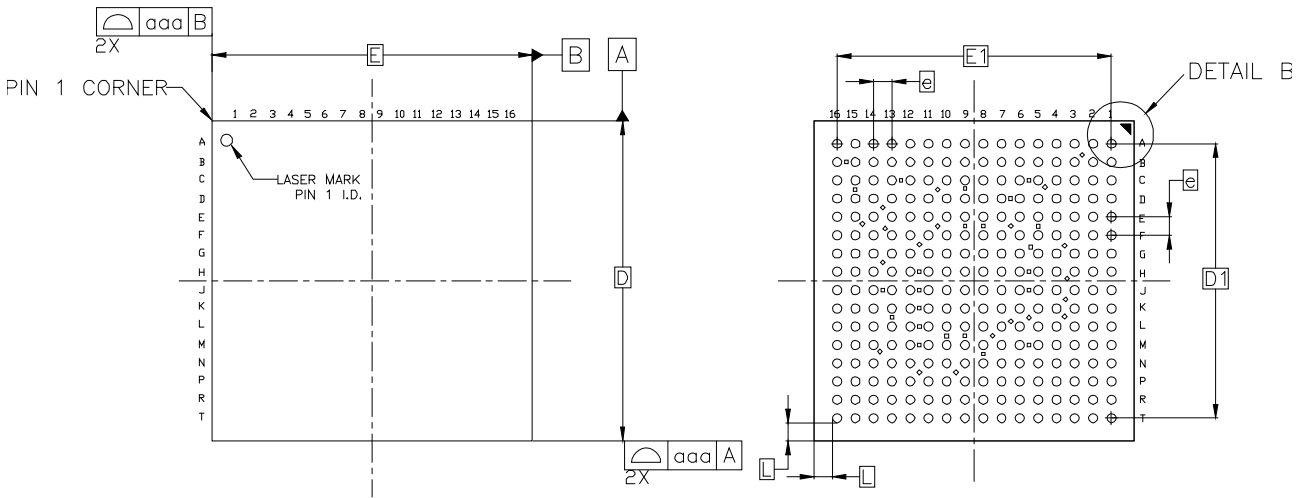

TOP VIEW

BOTTOM VIEW

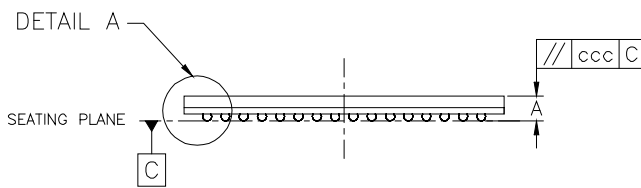

SIDE VIEW

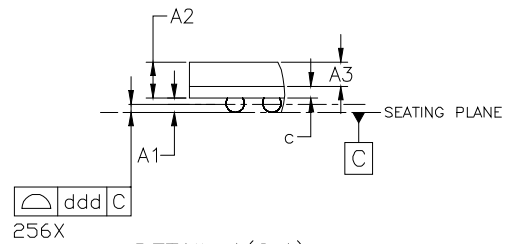

DETAIL A(2:1)

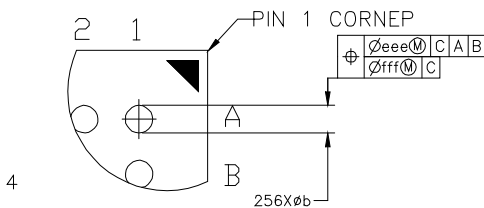

DETAIL B(3:1)

SYMBOL	MILLIMETER		
	MIN	NOM	MAX
A	--	--	1.18
A1	0.26	0.31	0.36
A2	0.74	0.79	0.84
A3	0.53 BASIC		
c	0.22	0.26	0.30
D	13.90	14.00	14.10
D1	12.00 BASIC		
E	13.90	14.00	14.10
E1	12.00 BASIC		
e	0.8 BASIC		
b	0.35	0.40	0.45
L	0.8 REF		
aaa	0.10		
ccc	0.20		
ddd	0.12		
eee	0.15		
fff	0.08		

# 4.2 封装尺寸 UG324 (15mm x 15mm)

图 4-2 封装尺寸 UG324

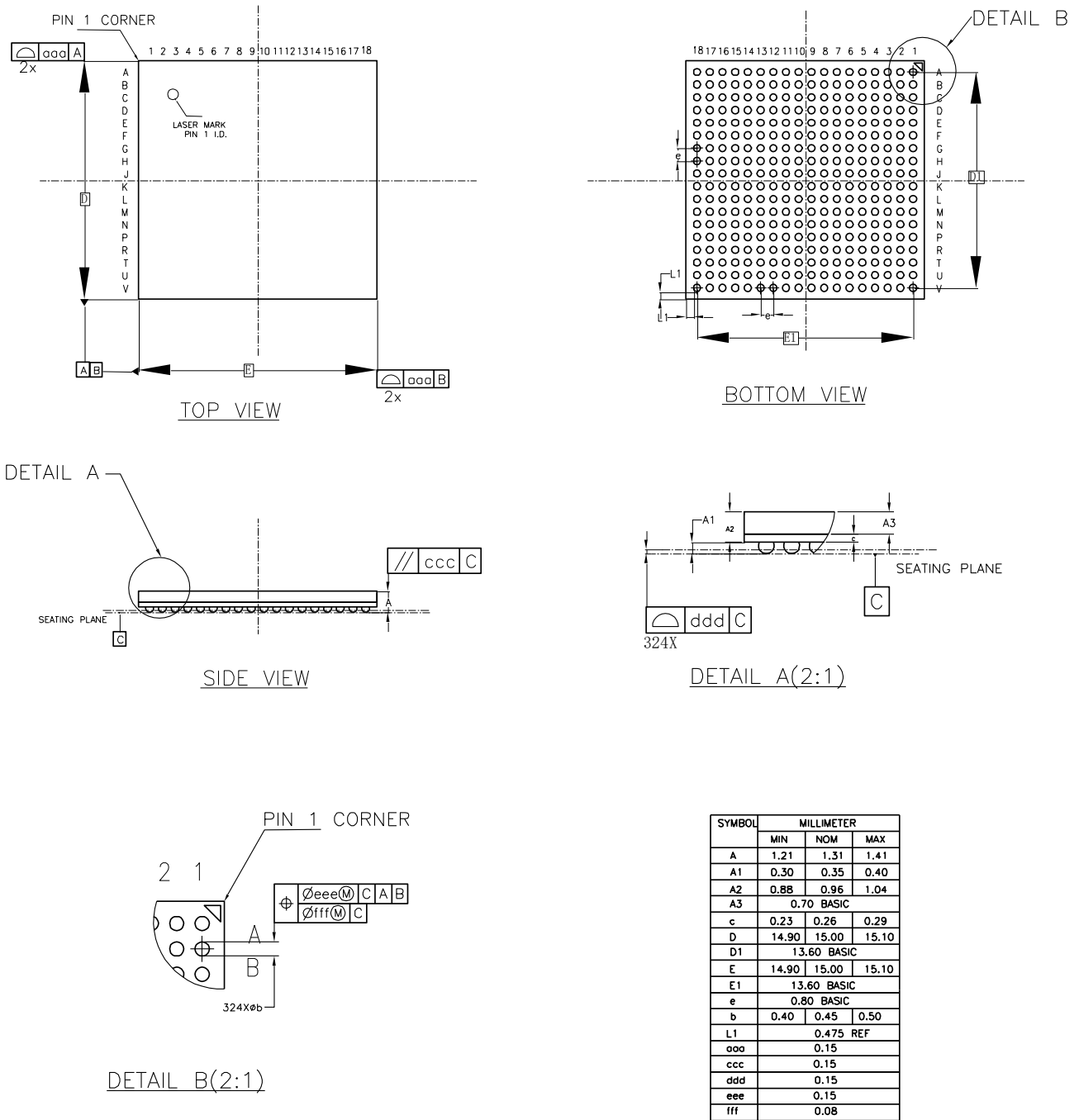

# 4.3 封装尺寸 UG332 (17mm x 17mm)

图 4-3 封装尺寸 UG332

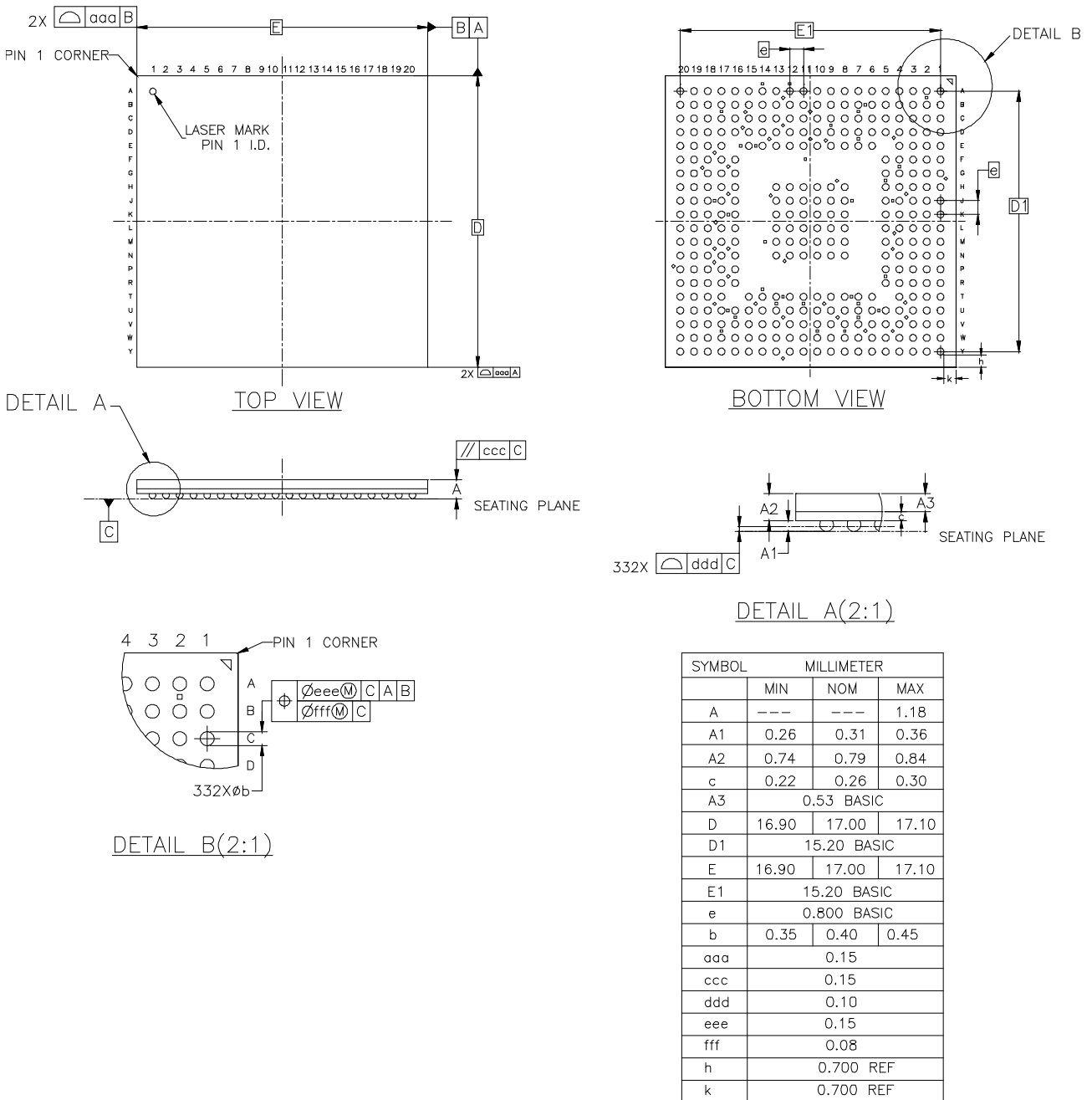

# 4.4 封装尺寸 UG400(17mm x 17mm)

图 4-4 封装尺寸 UG400

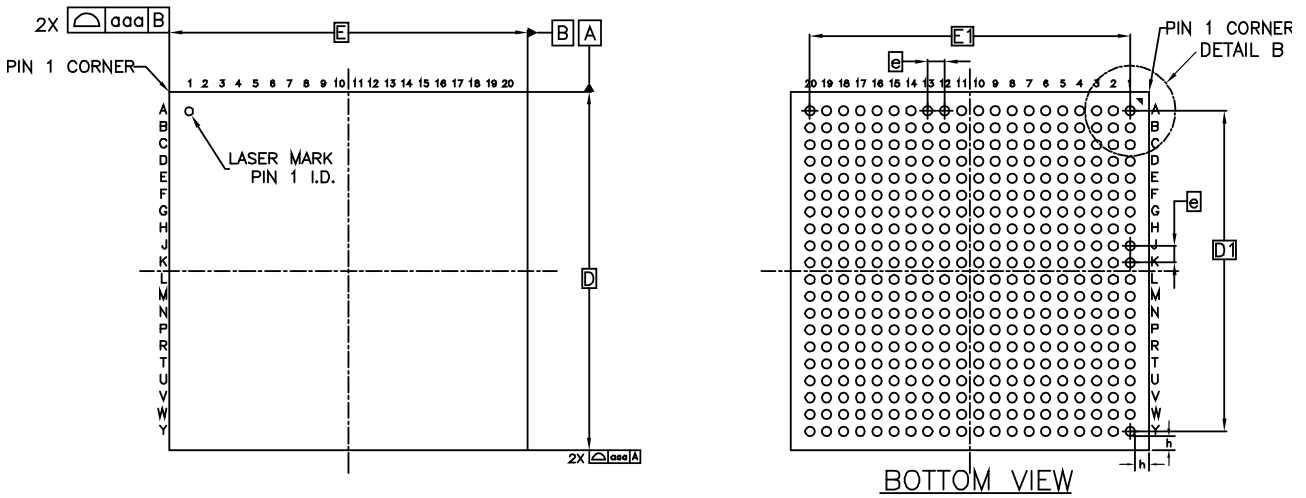

TOP VIEW

BOTTOM VIEW

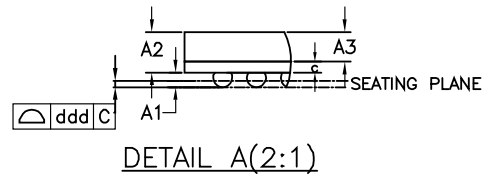
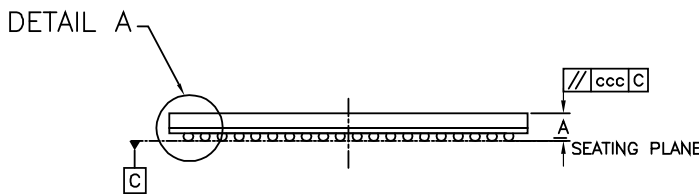

DETAIL A(2:1)

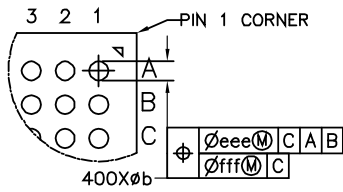

DETAIL B(2:1)

SYMBOL	MILLIMETER		
	MIN	NOM	MAX
A	1.23	1.31	1.39
A1	0.30	0.35	0.40
A2	0.92	0.96	1.00
c	0.23	0.26	0.29
A3	0.70 BASIC		
D	16.90	17.00	17.10
D1	15.20 BASIC		
E	16.90	17.00	17.10
E1	15.20 BASIC		
e	0.80 BASIC		
b	0.40	0.45	0.50
aaa	0.15		
ccc	0.12		
ddd	0.15		
eee	0.15		
fff	0.08		
h	0.675 REF		

# 4.5 封装尺寸 UG484(19mm x 19mm)

图 4-5 封装尺寸 UG484

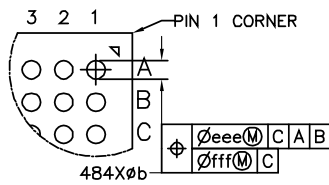
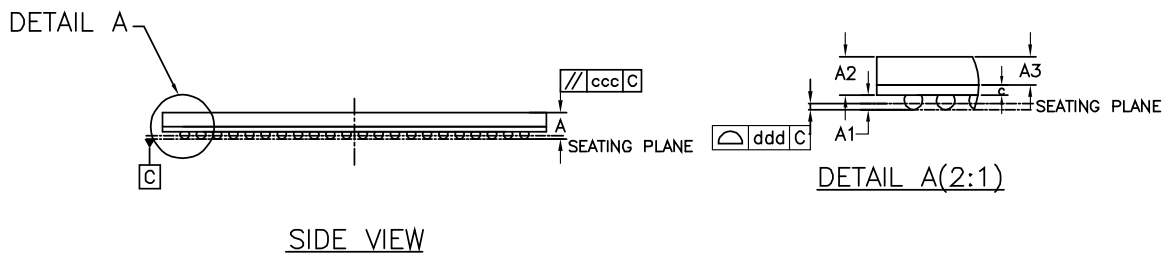
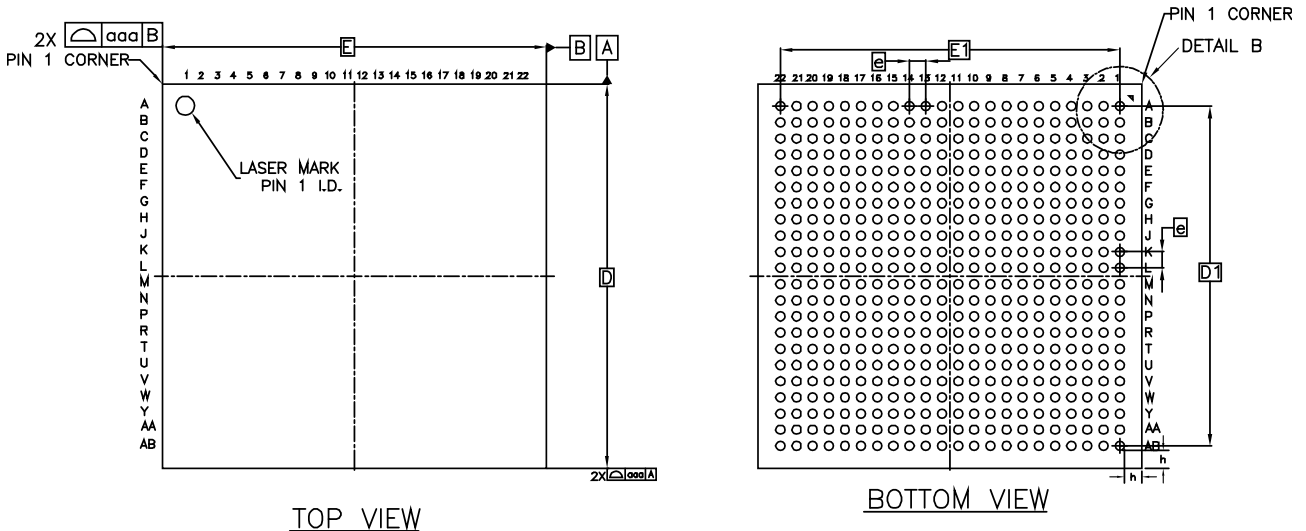

DETAIL B(2:1)

SYMBOL	MILLIMETER		
	MIN	NOM	MAX
A	1.23	1.31	1.39
A1	0.30	0.35	0.40
A2	0.92	0.96	1.00
c	0.23	0.26	0.29
A3	0.70 BASIC		
D	18.90	19.00	19.10
D1	16.80 BASIC		
E	18.90	19.00	19.10
E1	16.80 BASIC		
e	0.80 BASIC		
b	0.40	0.45	0.50
aaa	0.15		
ccc	0.12		
ddd	0.15		
eee	0.15		
fff	0.08		
h	0.875 REF		

# 4.6 封装尺寸 PG256 (17mm x 17mm)

图 4-6 封装尺寸 PG256

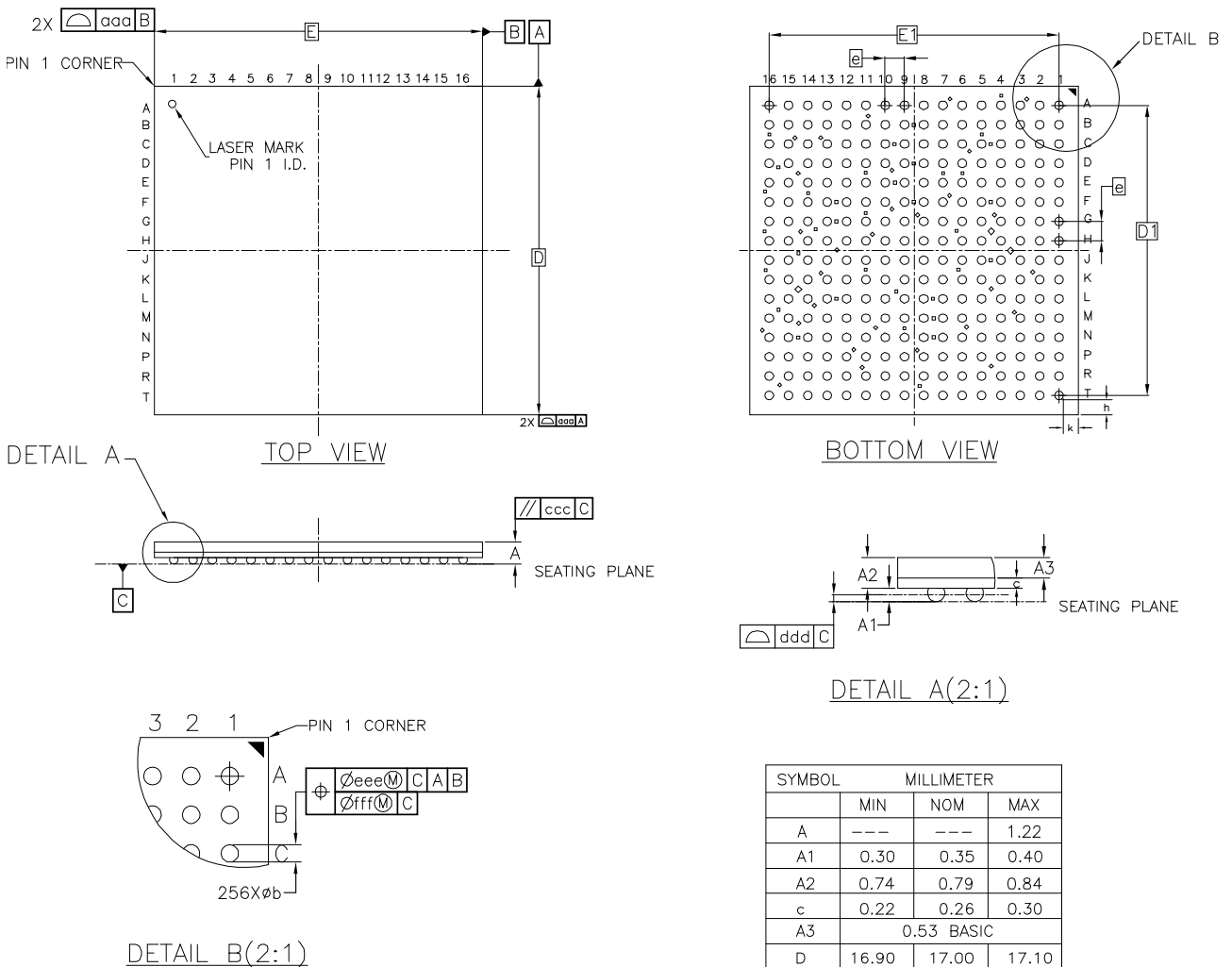

SYMBOL	MILLIMETER		
	MIN	NOM	MAX
A	---	---	1.22
A1	0.30	0.35	0.40
A2	0.74	0.79	0.84
c	0.22	0.26	0.30
A3	0.53 BASIC		
D	16.90	17.00	17.10
D1	15.00 BASIC		
E	16.90	17.00	17.10
E1	15.00 BASIC		
e	1.00 BASIC		
b	0.40	0.45	0.50
aaa	0.10		
ccc	0.20		
ddd	0.12		
eee	0.15		
fff	0.08		
h	0.775 REF		
k	0.775 REF		

# 4.7 封装尺寸 PG484 (23mm x 23mm)

图 4-7 封装尺寸 PG484

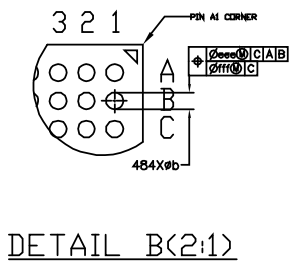
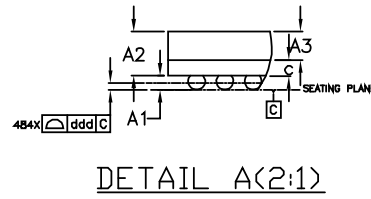
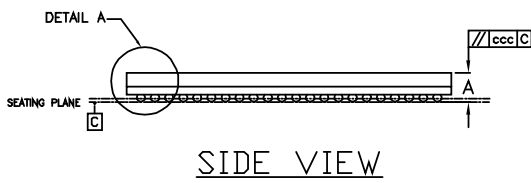
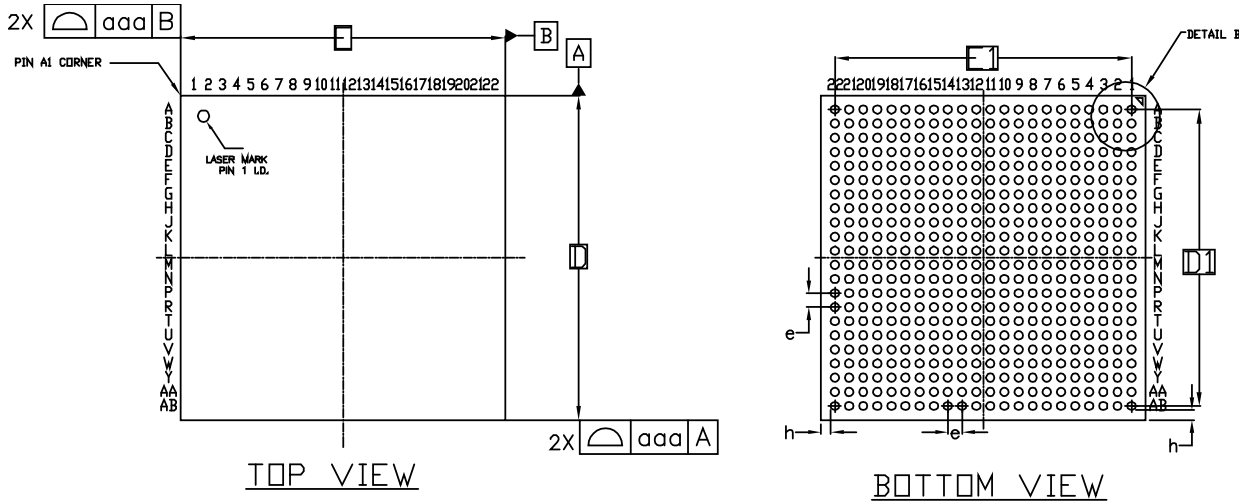

SYMBOL	MILLIMETER		
	MIN	NOM	MAX
A	---	2.06	2.15
A1	0.45	0.50	0.55
A2	1.51	1.56	1.61
A3	1.00 BASIC		
c	0.52	0.56	0.60
D	22.90	23.00	23.10
D1	21.00 BASIC		
E	22.90	23.00	23.10
E1	21.00 BASIC		
e	1.00 BASIC		
b	0.55	0.60	0.65
h	0.70 REF		
aaa	0.20		
ccc	0.35		
ddd	0.15		
eee	0.25		
fff	0.10		

